

Số: /2023/NĐ-CP

Hà Nội, ngày tháng năm 2023

DỰ THẢO

NGHỊ ĐỊNH

**Quy định chi tiết thi hành một số điều của
Luật Thi đua, khen thưởng**

Căn cứ Luật Tổ chức Chính phủ ngày 19 tháng 6 năm 2015; Luật sửa đổi, bổ sung một số điều của Luật Tổ chức Chính phủ và Luật Tổ chức chính quyền địa phương ngày 22 tháng 11 năm 2019;

Căn cứ Luật Thi đua, khen thưởng ngày 16 tháng 5 năm 2022;

Theo đề nghị của Bộ trưởng Bộ Nội vụ;

Chính phủ ban hành Nghị định quy định chi tiết thi hành một số điều của Luật Thi đua, khen thưởng.

Chương I

NHỮNG QUY ĐỊNH CHUNG

Điều 1. Phạm vi điều chỉnh

Nghị định này quy định chi tiết thi hành một số điều của Luật Thi đua, khen thưởng (sau đây gọi chung là Luật) về đối tượng, tiêu chuẩn danh hiệu thi đua, hình thức khen thưởng; Thẩm quyền quyết định tặng danh hiệu “Đơn vị quyết thắng”, “Tập thể lao động xuất sắc” trong Quân đội nhân dân, Công an nhân dân; về thẩm quyền đề nghị, trình khen thưởng đối với doanh nghiệp, tổ chức kinh tế khác; việc trao tặng các danh hiệu thi đua và hình thức khen thưởng; hồ sơ, thủ tục xét tặng đối với các danh hiệu thi đua và hình thức khen thưởng; việc công nhận mức độ hoàn thành nhiệm vụ của cá nhân, tập thể; việc công khai khen thưởng đối với cá nhân, tập thể; việc khen thưởng theo thủ tục đơn giản; tổ chức và hoạt động của Hội đồng Thi đua - Khen thưởng các cấp và Hội đồng Thi đua - Khen thưởng tại cơ quan, tổ chức, đơn vị; việc thành lập, quản lý và sử dụng quỹ thi đua, khen thưởng; quy định mẫu, màu sắc, số sao, số vạch cho từng loại, hạng huân chương, huy chương, huy hiệu của danh hiệu “Anh hùng Lực lượng vũ trang nhân dân”, danh hiệu “Anh hùng Lao động”, danh hiệu “Bà mẹ Việt Nam anh hùng”, danh hiệu “Chiến sĩ thi đua toàn quốc”, kỷ niệm chương; chất liệu, kích thước khung các loại huân chương, huy chương, bằng, cờ, giấy khen của các danh hiệu thi đua và hình thức khen thưởng; thủ tục cấp đổi, cấp lại hiện vật khen thưởng; thủ tục hủy

bỏ quyết định tặng danh hiệu thi đua hoặc hình thức khen thưởng, thu hồi hiện vật khen thưởng và tiền thưởng; thủ tục tước, phục hồi và trao lại danh hiệu vinh dự nhà nước; việc xét tôn vinh và trao tặng danh hiệu, giải thưởng cho doanh nhân, doanh nghiệp và tổ chức kinh tế khác.

Điều 2. Đối tượng áp dụng

Nghị định này áp dụng đối với công dân Việt Nam, các cơ quan nhà nước, tổ chức chính trị, tổ chức chính trị - xã hội, tổ chức chính trị - xã hội - nghề nghiệp, tổ chức xã hội, tổ chức xã hội - nghề nghiệp, doanh nghiệp, tổ chức kinh tế khác, đơn vị lực lượng vũ trang nhân dân, hộ gia đình; cá nhân, tập thể người Việt Nam định cư ở nước ngoài; cá nhân, tập thể người nước ngoài; cơ quan, tổ chức nước ngoài và các tổ chức quốc tế ở Việt Nam.

Điều 3. Giải thích từ ngữ

Trong Nghị định này, các từ ngữ dưới đây được hiểu như sau:

1. Các hình thức khen thưởng cấp Nhà nước, gồm: Huân chương; Huy chương; danh hiệu vinh dự Nhà nước; “Giải thưởng Hồ Chí Minh”, “Giải thưởng Nhà nước”; “Bằng khen của Thủ tướng Chính phủ”.
2. Các danh hiệu thi đua cấp Nhà nước, gồm: “Cờ thi đua của Chính phủ”, “Chiến sĩ thi đua toàn quốc”.

Điều 4. Nguyên tắc khen thưởng

1. Hình thức khen thưởng phải phù hợp với đối tượng, chức năng, nhiệm vụ được giao của tập thể, cá nhân và thành tích đạt được.
2. Khen thưởng phải căn cứ vào điều kiện, tiêu chuẩn và thành tích đạt được, không nhất thiết phải có hình thức khen thưởng mức thấp mới được khen thưởng mức cao hơn.
3. Thời gian nghỉ thai sản theo quy định được tính để bình xét tặng danh hiệu “Lao động tiên tiến”, “Chiến sĩ tiên tiến”.
4. Khi có nhiều cá nhân, tập thể cùng đủ điều kiện, tiêu chuẩn thì lựa chọn cá nhân nữ hoặc tập thể có tỷ lệ nữ từ 70% trở lên để xét khen thưởng.
5. Thời gian giữ chức vụ để xét khen thưởng quá trình công hiến đối với cán bộ lãnh đạo, quản lý là nữ được giảm 02 năm so với quy định chung; trường hợp quy định tuổi nghỉ hưu cao hơn thì thời gian giữ chức vụ để xét khen thưởng quá trình công hiến được thực hiện theo quy định chung.

Chương II
ĐỐI TƯỢNG, TIÊU CHUẨN
DANH HIỆU THI ĐUA, HÌNH THỨC KHEN THƯỞNG

Mục 1
DANH HIỆU CỜ THI ĐUA CỦA CHÍNH PHỦ

Điều 5: Danh hiệu “Cờ thi đua của Chính phủ”

1. Danh hiệu “Cờ thi đua của Chính phủ” được xét tặng cho tập thể đạt tiêu chuẩn quy định tại Điều 25 Luật Thi đua, khen thưởng. Số lượng tập thể được xét, đề nghị tặng “Cờ thi đua của Chính phủ” không quá 20% tổng số tập thể đạt tiêu chuẩn tặng Cờ thi đua của Bộ, ban, ngành, tỉnh. Bộ, ban, ngành, tỉnh không ban hành Quyết định tặng Cờ thi đua của Bộ, ban, ngành, tỉnh đối với tập thể đủ tiêu chuẩn đề nghị tặng Cờ thi đua của Chính phủ.

2. Việc công nhận là tập thể tiêu biểu xuất sắc trong số các tập thể dẫn đầu cụm, khối thi đua do Bộ, ban, ngành, tỉnh tổ chức hoặc tập thể dẫn đầu cụm, khối thi đua do Hội đồng Thi đua - Khen thưởng Trung ương tổ chức để tặng “Cờ thi đua Chính phủ” phải được thông qua bình xét, đánh giá, so sánh theo các khối, cụm thi đua do bộ, ban, ngành, tỉnh tổ chức hoặc do Hội đồng Thi đua – Khen thưởng Trung ương tổ chức hoặc được đánh giá, bình xét, suy tôn là tập thể dẫn đầu phong trào thi đua do Thủ tướng Chính phủ phát động có thời gian thực hiện từ 05 năm trở lên khi sơ kết, tổng kết phong trào.

3. Ban Thi đua - Khen thưởng Trung ương giúp Hội đồng Thi đua - Khen thưởng Trung ương thành lập, hướng dẫn tổ chức và hoạt động các cụm, khối thi đua do Hội đồng Thi đua - Khen thưởng Trung ương tổ chức; chịu trách nhiệm hướng dẫn tổ chức và hoạt động của cụm, khối thi đua do bộ, ban, ngành, tỉnh tổ chức.

Mục 2
ĐỐI TƯỢNG, TIÊU CHUẨN KHEN THƯỞNG
HUÂN CHƯƠNG

Điều 6. “Huân chương Sao vàng”

“Huân chương Sao vàng” để tặng hoặc truy tặng cho cá nhân chấp hành tốt chủ trương của Đảng, chính sách, pháp luật của Nhà nước, có công lao to lớn, đặc biệt xuất sắc trong sự nghiệp cách mạng của Đảng, của dân tộc đạt một trong các tiêu chuẩn sau:

1. Tham gia cách mạng từ năm 1935 về trước, hoạt động liên tục, có công lao to lớn, đặc biệt xuất sắc trong sự nghiệp cách mạng của Đảng, của dân tộc, không phạm khuyết điểm lớn, đã đảm nhiệm một trong các chức vụ: Tổng Bí thư Ban Chấp hành Trung ương Đảng Cộng sản Việt Nam, Chủ tịch nước, Chủ tịch Quốc hội, Thủ tướng Chính phủ, Ủy viên Bộ Chính trị, Bí thư Trung ương Đảng,

Phó Chủ tịch nước, Phó Chủ tịch Quốc hội, Phó Thủ tướng Chính phủ, Chủ tịch Ủy ban trung ương Mặt trận Tổ quốc Việt Nam, Phó Bí thư Trung ương Cục, Thường vụ Xứ ủy, Bí thư Khu ủy, Trưởng ban của Đảng ở Trung ương, Bộ trưởng và các chức vụ tương đương hoặc được phong quân hàm Thượng tướng lực lượng vũ trang nhân dân.

2. Tham gia hoạt động cách mạng trước năm 1945, hoạt động liên tục, có công lao to lớn, đặc biệt xuất sắc trong sự nghiệp cách mạng của Đảng, của dân tộc, không phạm khuyết điểm lớn, đã đảm nhiệm một trong các chức vụ: Tổng Bí thư Ban Chấp hành Trung ương Đảng Cộng sản Việt Nam, Chủ tịch nước, Chủ tịch Quốc hội, Thủ tướng Chính phủ, Ủy viên Bộ Chính trị, Bí thư Trung ương Đảng, Phó Chủ tịch nước, Phó Chủ tịch Quốc hội, Phó Thủ tướng Chính phủ, Chủ tịch Ủy ban Trung ương Mặt trận Tổ quốc Việt Nam hoặc được phong quân hàm Đại tướng lực lượng vũ trang nhân dân.

3. Có quá trình tham gia liên tục trong 02 cuộc kháng chiến chống thực dân Pháp và chống đế quốc Mỹ, có công lao to lớn, đặc biệt xuất sắc trong sự nghiệp cách mạng của Đảng, của dân tộc, không phạm khuyết điểm lớn, đã đảm nhiệm một trong các chức vụ: Tổng Bí thư Ban Chấp hành Trung ương Đảng Cộng sản Việt Nam, Chủ tịch nước, Chủ tịch Quốc hội, Thủ tướng Chính phủ hoặc được phong quân hàm Đại tướng lực lượng vũ trang nhân dân trước ngày 30 tháng 4 năm 1975.

4. Có quá trình công tác liên tục trong kháng chiến chống đế quốc Mỹ hoặc thời kỳ xây dựng và bảo vệ Tổ quốc, có công lao to lớn, đặc biệt xuất sắc trong sự nghiệp cách mạng của Đảng, của dân tộc, không phạm khuyết điểm lớn, đã đảm nhiệm một trong các chức vụ: Tổng Bí thư Ban Chấp hành Trung ương Đảng Cộng sản Việt Nam, Chủ tịch nước, Chủ tịch Quốc hội, Thủ tướng Chính phủ, 02 nhiệm kỳ từ 08 đến 10 năm.

Điều 7. “Huân chương Hồ Chí Minh”

“Huân chương Hồ Chí Minh” tặng hoặc truy tặng cho cá nhân chấp hành tốt chủ trương của Đảng, chính sách, pháp luật của Nhà nước, có công lao to lớn, đặc biệt xuất sắc trong sự nghiệp cách mạng của Đảng, của dân tộc đạt một trong các tiêu chuẩn sau:

1. Tham gia hoạt động cách mạng từ năm 1935 về trước, hoạt động liên tục, có công lao to lớn, có nhiều thành tích xuất sắc trong sự nghiệp cách mạng của Đảng, của dân tộc, không phạm khuyết điểm lớn, đã đảm nhiệm một trong các chức vụ: Bí thư, Phó Bí thư Tỉnh ủy, Phó Trưởng ban của Đảng ở Trung ương, Thứ trưởng hoặc chức vụ tương đương; hoặc được phong quân hàm Trung tướng lực lượng vũ trang nhân dân;

2. Tham gia hoạt động cách mạng trước năm 1945, hoạt động liên tục, có công lao to lớn, có nhiều thành tích xuất sắc trong sự nghiệp cách mạng của Đảng, của dân tộc, không phạm khuyết điểm lớn, đã đảm nhiệm một trong các chức vụ: Trưởng ban của Đảng ở Trung ương, Xứ ủy viên, Khu ủy viên, Bộ trưởng hoặc chức vụ tương đương; hoặc được phong quân hàm Thượng tướng lực lượng vũ trang nhân dân;

3. Có quá trình tham gia liên tục trong 02 cuộc kháng chiến chống thực dân Pháp và chống đế quốc Mỹ, có công lao to lớn, có nhiều thành tích xuất sắc trong sự nghiệp cách mạng của Đảng, của dân tộc, không phạm khuyết điểm lớn, đã đảm nhiệm một trong các chức vụ: Ủy viên Bộ Chính trị, Bí thư Trung ương Đảng, Phó Chủ tịch nước, Phó Chủ tịch Quốc hội, Phó Thủ tướng Chính phủ, Chủ tịch Ủy ban trung ương Mặt trận Tổ quốc Việt Nam hoặc chức vụ tương đương 01 nhiệm kỳ từ 03 đến 05 năm; hoặc được phong quân hàm Đại tướng lực lượng vũ trang nhân dân;

4. Có quá trình công tác liên tục trong kháng chiến chống đế quốc Mỹ hoặc thời kỳ xây dựng và bảo vệ Tổ quốc, có công lao to lớn, có nhiều thành tích xuất sắc, không phạm khuyết điểm lớn, đã đảm nhiệm một trong các chức vụ:

Tổng Bí thư Ban Chấp hành Trung ương Đảng Cộng sản Việt Nam, Chủ tịch nước, Chủ tịch Quốc hội, Thủ tướng Chính phủ, 01 nhiệm kỳ từ 03 đến 05 năm.

Ủy viên Bộ Chính trị, Bí thư Trung ương Đảng, Phó Chủ tịch nước, Phó Chủ tịch Quốc hội, Phó Thủ tướng Chính phủ, Chủ tịch Ủy ban trung ương Mặt trận Tổ quốc Việt Nam hoặc các chức vụ tương đương liên tục 02 nhiệm kỳ từ 08 đến 10 năm; hoặc được phong quân hàm Đại tướng lực lượng vũ trang nhân dân từ 10 năm trở lên.

Điều 8. “Huân chương Độc lập” hạng Nhất

“Huân chương Độc lập” hạng Nhất để tặng hoặc truy tặng cho cá nhân chấp hành tốt chủ trương của Đảng, chính sách, pháp luật của Nhà nước, có quá trình cống hiến lâu dài trong cơ quan, tổ chức, đơn vị đạt được một trong các tiêu chuẩn sau:

1. Tham gia hoạt động cách mạng liên tục trước năm 1945 và đã đảm nhiệm một trong các chức vụ: Phó Trưởng ban của Đảng ở trung ương, Bí thư tỉnh ủy, thành ủy trực thuộc trung ương, Thứ trưởng hoặc chức vụ tương đương; Trung tướng lực lượng vũ trang nhân dân.

2. Tham gia hoạt động liên tục trong 02 cuộc kháng chiến chống thực dân Pháp, chống đế quốc Mỹ và đã đảm nhiệm một trong các chức vụ: Trưởng ban của Đảng ở trung ương, Bộ trưởng hoặc chức vụ tương đương; Khu ủy viên, Bí thư tỉnh ủy, thành ủy trực thuộc trung ương, Thường vụ Quốc hội, Trưởng đoàn thể chính trị - xã hội ở Trung ương 02 nhiệm kỳ từ 08 đến 10 năm; Thượng tướng lực lượng vũ trang nhân dân.

3. Tham gia hoạt động liên tục trong kháng chiến chống Mỹ hoặc trong xây dựng và bảo vệ Tổ quốc, đã đảm nhiệm một trong các chức vụ:

Ủy viên Bộ Chính trị, Bí thư Trung ương Đảng, Phó Chủ tịch nước, Phó Chủ tịch Quốc hội, Phó Thủ tướng Chính phủ, Chủ tịch Ủy ban trung ương Mặt trận Tổ quốc Việt Nam 01 nhiệm kỳ từ 03 đến 05 năm. Đại tướng lực lượng vũ trang nhân dân.

Trưởng ban của Đảng ở Trung ương, Bộ trưởng hoặc chức vụ tương đương, Bí thư tỉnh ủy, thành ủy trực thuộc trung ương, Thường vụ Quốc hội, Trưởng đoàn

thể chính trị - xã hội ở Trung ương 3 nhiệm kỳ từ 13 đến 15 năm. Thượng tướng lực lượng vũ trang nhân dân từ 10 năm trở lên.

Điều 9. “Huân chương Độc lập” hạng Nhì

“Huân chương Độc lập” hạng Nhì để tặng hoặc truy tặng cho cá nhân chấp hành tốt chủ trương của Đảng, chính sách, pháp luật của Nhà nước, có quá trình cống hiến lâu dài trong cơ quan, tổ chức, đơn vị đạt được một trong các tiêu chuẩn sau:

1. Được công nhận là cán bộ tiên khởi nghĩa và đã đảm nhiệm một trong các chức vụ: Phó Trưởng ban của Đảng ở trung ương, Thứ trưởng hoặc chức vụ tương đương, Phó Bí thư tỉnh ủy, thành ủy trực thuộc trung ương, Chủ tịch Hội đồng nhân dân, Ủy ban nhân dân tỉnh, thành phố trực thuộc trung ương, Phó Chủ tịch Ủy ban trung ương Mặt trận Tổ quốc Việt Nam, Phó Trưởng đoàn thể chính trị - xã hội ở trung ương 01 nhiệm kỳ từ 03 đến 05 năm.

2. Tham gia hoạt động liên tục trong 02 cuộc kháng chiến chống thực dân Pháp, chống đế quốc Mỹ và đã đảm nhiệm một trong các chức vụ:

Trưởng ban của Đảng ở trung ương, Bộ trưởng hoặc chức vụ tương đương, Bí thư tỉnh ủy, thành ủy trực thuộc trung ương, Thường vụ Quốc hội, Trưởng đoàn thể chính trị - xã hội ở trung ương 01 nhiệm kỳ từ 03 đến 05 năm.

Phó Trưởng ban của Đảng ở trung ương, Thứ trưởng hoặc chức vụ tương đương, Phó Bí thư tỉnh ủy, thành ủy trực thuộc trung ương, Chủ tịch Hội đồng nhân dân, Ủy ban nhân dân tỉnh, thành phố trực thuộc trung ương, Phó Chủ tịch Ủy ban trung ương Mặt trận Tổ quốc Việt Nam, Phó Trưởng đoàn thể chính trị - xã hội ở trung ương 02 nhiệm kỳ từ 08 đến 10 năm.

3. Tham gia hoạt động liên tục trong kháng chiến chống đế quốc Mỹ hoặc trong xây dựng và bảo vệ Tổ quốc, đã đảm nhiệm một trong các chức vụ:

Trưởng ban của Đảng ở Trung ương, Bộ trưởng hoặc chức vụ tương đương, Bí thư Tỉnh ủy, Thành ủy trực thuộc trung ương, Thường vụ Quốc hội, Trưởng đoàn thể chính trị - xã hội ở trung ương 02 nhiệm kỳ từ 08 đến 10 năm; Thượng tướng Lực lượng vũ trang nhân dân từ 05 năm trở lên.

Phó Trưởng ban của Đảng ở trung ương, Thứ trưởng hoặc chức vụ tương đương, Phó Bí thư tỉnh ủy, thành ủy trực thuộc trung ương, Chủ tịch Hội đồng nhân dân, Ủy ban nhân dân tỉnh, thành phố trực thuộc trung ương, Phó Chủ tịch Ủy ban trung ương Mặt trận Tổ quốc Việt Nam, Phó Trưởng đoàn thể chính trị - xã hội ở trung ương 03 nhiệm kỳ, từ 13 đến 15 năm.

Điều 10. “Huân chương Độc lập” hạng Ba

“Huân chương Độc lập” hạng Ba để tặng hoặc truy tặng cho cá nhân chấp hành tốt chủ trương của Đảng, chính sách, pháp luật của Nhà nước, có quá trình cống hiến lâu dài trong cơ quan, tổ chức, đơn vị đạt được một trong các tiêu chuẩn sau:

1. Tham gia cách mạng trước năm 1945, hoạt động liên tục và đã đảm nhiệm một trong các chức vụ: Cục trưởng, Vụ trưởng, Tỉnh ủy viên, Thành ủy viên, Trưởng ban, ngành cấp tỉnh hoặc chức vụ tương đương.

2. Được công nhận là cán bộ tiền khởi nghĩa và đã giữ một trong các chức vụ: Cục trưởng, Vụ trưởng, Tỉnh ủy viên, Thành ủy viên, Trưởng ban, ngành cấp tỉnh hoặc chức vụ tương đương hoặc người tham gia hoạt động liên tục ở chiến trường miền Nam thời kỳ chống đế quốc Mỹ từ năm 1964 đến 1975 đã đảm nhiệm chức vụ Huyện ủy viên hoặc chức vụ tương đương trước ngày 30 tháng 4 năm 1975.

3. Tham gia hoạt động liên tục trong 02 cuộc kháng chiến chống thực dân Pháp, chống đế quốc Mỹ và đã đảm nhiệm một trong các chức vụ: Phó Trưởng ban của Đảng ở trung ương, Thứ trưởng hoặc chức vụ tương đương, Phó Bí thư tỉnh ủy, thành ủy, Chủ tịch Hội đồng nhân dân, Ủy ban nhân dân tỉnh, thành phố trực thuộc trung ương, Phó Chủ tịch Ủy ban trung ương Mặt trận Tổ quốc Việt Nam, Phó Trưởng đoàn thể chính trị - xã hội ở trung ương 01 nhiệm kỳ, từ 03 đến 05 năm.

4. Tham gia hoạt động liên tục trong kháng chiến chống đế quốc Mỹ hoặc trong xây dựng và bảo vệ Tổ quốc, đã đảm nhiệm một trong các chức vụ:

Trưởng ban của Đảng ở trung ương, Bộ trưởng hoặc chức vụ tương đương, Bí thư tỉnh ủy, thành ủy trực thuộc trung ương, Thường vụ Quốc hội, Trưởng đoàn thể chính trị - xã hội ở trung ương 01 nhiệm kỳ, từ 03 đến 05 năm; Thượng tướng Lực lượng vũ trang nhân dân.

Phó Trưởng ban của Đảng ở trung ương, Thứ trưởng hoặc chức vụ tương đương, Phó Bí thư tỉnh ủy, thành ủy trực thuộc trung ương, Chủ tịch Hội đồng nhân dân, Ủy ban nhân dân tỉnh, thành phố trực thuộc trung ương, Phó Chủ tịch Ủy ban trung ương Mặt trận Tổ quốc Việt Nam, Phó Trưởng đoàn thể chính trị - xã hội ở trung ương 02 nhiệm kỳ, từ 08 đến 10 năm.

Điều 11. “Huân chương Quân công” hạng Nhất

“Huân chương Quân công” hạng Nhất để tặng hoặc truy tặng cá nhân chấp hành tốt chủ trương của Đảng, chính sách, pháp luật của Nhà nước, có quá trình cống hiến lâu dài trong Quân đội nhân dân, Công an nhân dân có thời gian phục vụ từ 35 năm trở lên, hoàn thành xuất sắc nhiệm vụ và đã đảm nhiệm một trong các chức vụ: Bộ trưởng, Thứ trưởng, Tổng tham mưu trưởng, Chủ nhiệm Tổng cục Chính trị hoặc chức danh tương đương; Đại tướng, Thượng tướng lực lượng vũ trang nhân dân từ 05 năm trở lên.

Điều 12. “Huân chương Quân công” hạng Nhì

“Huân chương Quân công” hạng Nhì để tặng hoặc truy tặng cá nhân chấp hành tốt chủ trương của Đảng, chính sách, pháp luật của Nhà nước, quá trình cống hiến lâu dài trong Quân đội nhân dân, Công an nhân dân có thời gian phục vụ từ 35 năm trở lên, hoàn thành xuất sắc nhiệm vụ và đã đảm nhiệm một trong các chức vụ: Tư lệnh Quân khu hoặc chức danh tương đương từ 05 năm trở lên.

Điều 13. “Huân chương Quân công” hạng Ba

“Huân chương Quân công” hạng Ba để tặng hoặc truy tặng cá nhân chấp hành tốt chủ trương của Đảng, chính sách, pháp luật của Nhà nước, có quá trình cống hiến lâu dài trong Quân đội nhân dân, Công an nhân dân có thời gian phục vụ từ 35 năm trở lên, hoàn thành xuất sắc nhiệm vụ và đã đảm nhiệm một trong các chức vụ: Tư lệnh Quân đoàn hoặc chức danh tương đương từ 05 năm trở lên.

Điều 14. “Huân chương Lao động” hạng Nhất

1. “Huân chương Lao động” hạng Nhất để tặng hoặc truy tặng cho cá nhân chấp hành tốt chủ trương của Đảng, chính sách, pháp luật của Nhà nước, có quá trình cống hiến lâu dài trong các cơ quan, tổ chức, đơn vị đạt một trong các tiêu chuẩn sau:

a) Được công nhận là cán bộ tiền khởi nghĩa và đã đảm nhiệm một trong các chức vụ: Phó Cục trưởng, Phó Vụ trưởng, Phó Trưởng ban, ngành cấp tỉnh hoặc chức vụ tương đương.

b) Tham gia hoạt động liên tục trong 02 cuộc kháng chiến chống thực dân Pháp, chống đế quốc Mỹ và đã đảm nhiệm một trong các chức vụ:

Phó Trưởng ban của Đảng ở trung ương, Thứ trưởng hoặc chức vụ tương đương, Phó Bí thư tỉnh ủy, thành ủy trực thuộc trung ương, Chủ tịch Hội đồng nhân dân, Ủy ban nhân dân tỉnh, thành phố trực thuộc trung ương, Phó Chủ tịch Ủy ban trung ương Mặt trận Tổ quốc Việt Nam, Phó Trưởng đoàn thể chính trị - xã hội ở trung ương.

Vụ trưởng, Thường vụ tỉnh ủy, thành ủy, Phó Chủ tịch Hội đồng nhân dân, Ủy ban nhân dân, Chủ tịch Ủy ban Mặt trận Tổ quốc tỉnh, thành phố trực thuộc trung ương từ 10 năm trở lên.

c) Tham gia hoạt động liên tục trong kháng chiến chống đế quốc Mỹ hoặc trong xây dựng và bảo vệ Tổ quốc, đã đảm nhiệm một trong các chức vụ:

Trưởng ban của Đảng ở trung ương, Bộ trưởng hoặc chức vụ tương đương, Bí thư tỉnh ủy, thành ủy trực thuộc trung ương, Thường vụ Quốc hội, Trưởng đoàn thể chính trị - xã hội ở trung ương.

Phó Trưởng ban của Đảng ở trung ương, Thứ trưởng hoặc chức vụ tương đương, Phó Bí thư tỉnh ủy, thành ủy trực thuộc trung ương, Chủ tịch Hội đồng nhân dân, Ủy ban nhân dân tỉnh, thành phố trực thuộc trung ương, Phó Chủ tịch Ủy ban trung ương Mặt trận Tổ quốc Việt Nam, Phó trưởng đoàn thể chính trị - xã hội ở trung ương từ 05 năm trở lên.

Vụ trưởng, Thường vụ tỉnh ủy, thành ủy, Phó Trưởng Đoàn đại biểu Quốc hội chuyên trách, Phó Chủ tịch Hội đồng nhân dân, Ủy ban nhân dân, Chủ tịch Ủy ban Mặt trận Tổ quốc tỉnh, thành phố trực thuộc trung ương hoặc chức vụ tương đương từ 15 năm trở lên.

2. “Huân chương Lao động” hạng Nhất để tặng hoặc truy tặng cho cá nhân chấp hành tốt chủ trương của Đảng, chính sách, pháp luật của Nhà nước được Nhà nước Việt Nam cử tham gia các hoạt động văn hóa, thể thao, du lịch, giáo dục đào tạo, khoa học kỹ thuật, đạt được thành tích giải Nhất hoặc Huy chương Vàng của thế giới.

Điều 15. “Huân chương Lao động” hạng Nhì

1. “Huân chương Lao động” hạng Nhì để tặng hoặc truy tặng cho cá nhân chấp hành tốt chủ trương của Đảng, chính sách, pháp luật của Nhà nước, có quá trình cống hiến lâu dài trong các cơ quan, tổ chức, đơn vị đạt một trong các tiêu chuẩn sau:

a) Tham gia hoạt động liên tục trong 02 cuộc kháng chiến chống thực dân Pháp, chống đế quốc Mỹ và đã đảm nhiệm một trong các chức vụ:

Vụ trưởng, Thương vụ tỉnh ủy, thành ủy trực thuộc trung ương, Phó Trưởng Đoàn đại biểu Quốc hội chuyên trách, Phó Chủ tịch Hội đồng nhân dân, Ủy ban nhân dân, Chủ tịch Ủy ban Mặt trận Tổ quốc tỉnh, thành phố trực thuộc trung ương từ 06 năm đến dưới 10 năm.

Giám đốc sở, Trưởng ban, ngành, Phó Chủ tịch Ủy ban Mặt trận Tổ quốc cấp tỉnh, Bí thư, Chủ tịch Hội đồng nhân dân, Ủy ban nhân dân quận, huyện, thị xã, Phó Vụ trưởng hoặc chức vụ tương đương từ 10 năm trở lên.

b) Tham gia hoạt động liên tục trong kháng chiến chống đế quốc Mỹ hoặc trong xây dựng và bảo vệ Tổ quốc, đã đảm nhiệm một trong các chức vụ:

Vụ trưởng, Thường vụ tỉnh ủy, thành ủy trực thuộc trung ương, Phó Trưởng Đoàn đại biểu Quốc hội chuyên trách, Phó Chủ tịch Hội đồng nhân dân, Ủy ban nhân dân, Chủ tịch Ủy ban Mặt trận Tổ quốc tỉnh, thành phố trực thuộc trung ương hoặc chức vụ tương đương từ 10 năm đến dưới 15 năm;

Giám đốc sở, Trưởng ban, ngành, Phó Chủ tịch Ủy ban Mặt trận Tổ quốc cấp tỉnh, Trưởng đoàn thể chính trị - xã hội cấp tỉnh, Bí thư, Chủ tịch Hội đồng nhân dân, Ủy ban nhân dân quận, huyện, thị xã, Phó Vụ trưởng hoặc chức vụ tương đương từ 15 năm trở lên;

2. “Huân chương Lao động” hạng Nhì để tặng hoặc truy tặng cho cá nhân cá nhân chấp hành tốt chủ trương của Đảng, chính sách, pháp luật của Nhà nước được Nhà nước Việt Nam cử tham gia các hoạt động văn hóa, thể thao, du lịch, giáo dục đào tạo, khoa học kỹ thuật, đạt được thành tích giải Nhì thế giới hoặc Huy chương Vàng của khu vực Châu Á.

Điều 16. “Huân chương Lao động” hạng Ba

1. “Huân chương Lao động” hạng Ba để tặng hoặc truy tặng cho cá nhân chấp hành tốt chủ trương của Đảng, chính sách, pháp luật của Nhà nước, có quá trình cống hiến lâu dài trong các cơ quan, tổ chức, đơn vị đạt một trong các tiêu chuẩn sau:

a) Tham gia hoạt động liên tục trong 02 cuộc kháng chiến chống thực dân Pháp, chống đế quốc Mỹ, đã đảm nhiệm một trong các chức vụ:

Vụ trưởng, Thường vụ tỉnh ủy, thành ủy trực thuộc trung ương, Phó Chủ tịch Hội đồng nhân dân, Ủy ban nhân dân, Chủ tịch Ủy ban Mặt trận Tổ quốc tỉnh, thành phố trực thuộc trung ương 05 năm.

Giám đốc sở, Trưởng ban, ngành, Phó Chủ tịch Ủy ban Mặt trận Tổ quốc và Trưởng đoàn thể chính trị - xã hội cấp tỉnh, Bí thư, Chủ tịch Hội đồng nhân dân, Ủy ban nhân dân quận, huyện, thị xã, Phó Vụ trưởng hoặc chức vụ tương đương từ 06 năm đến dưới 10 năm.

b) Tham gia hoạt động liên tục trong kháng chiến chống đế quốc Mỹ hoặc trong xây dựng và bảo vệ Tổ quốc, đã đảm nhiệm một trong các chức vụ:

Vụ trưởng, Thường vụ tỉnh ủy, thành ủy trực thuộc trung ương, Phó Trưởng Đoàn đại biểu Quốc hội chuyên trách, Phó Chủ tịch Hội đồng nhân dân, Ủy ban nhân dân, Chủ tịch Ủy ban Mặt trận Tổ quốc tỉnh, thành phố trực thuộc trung ương hoặc chức vụ tương đương từ 06 năm đến dưới 10 năm.

Giám đốc sở, Trưởng ban, ngành, Phó Chủ tịch Ủy ban Mặt trận Tổ quốc và Trưởng đoàn thể chính trị - xã hội cấp tỉnh, Bí thư, Phó Bí thư thường trực, Chủ tịch Hội đồng nhân dân, Ủy ban nhân dân quận, huyện, thị xã, Phó Vụ trưởng hoặc chức vụ tương đương từ 10 năm đến dưới 15 năm.

2. “Huân chương Lao động” hạng Ba để tặng hoặc truy tặng cho cá nhân cá nhân chấp hành tốt chủ trương của Đảng, chính sách, pháp luật của Nhà nước được Nhà nước Việt Nam cử tham gia các hoạt động văn hóa, thể thao, du lịch, giáo dục đào tạo, khoa học kỹ thuật, đạt được thành tích giải Ba thế giới hoặc giải Nhì khu vực Châu Á.

Điều 17. “Huân chương Bảo vệ Tổ quốc” hạng Nhất

“Huân chương Bảo vệ Tổ quốc” hạng Nhất để tặng hoặc truy tặng cho cá nhân chấp hành tốt chủ trương của Đảng, chính sách, pháp luật của Nhà nước, có quá trình cống hiến lâu dài trong lực lượng vũ trang nhân dân có thời gian phục vụ từ 35 năm trở lên, hoàn thành xuất sắc nhiệm vụ, đã đảm nhiệm một trong các chức vụ: Phó Tư lệnh Quân đoàn, Sư đoàn trưởng, Giám đốc Công an tỉnh, thành phố trực thuộc trung ương hoặc chức danh tương đương từ 10 năm trở lên.

Điều 18. “Huân chương Bảo vệ Tổ quốc” hạng Nhì

“Huân chương Bảo vệ Tổ quốc” hạng Nhì để tặng hoặc truy tặng cho cá nhân chấp hành tốt chủ trương của Đảng, chính sách, pháp luật của Nhà nước, có quá trình cống hiến lâu dài trong lực lượng vũ trang nhân dân có thời gian phục vụ từ 35 năm trở lên, hoàn thành xuất sắc nhiệm vụ, đã đảm nhiệm một trong các chức vụ: Phó Sư đoàn trưởng, Lữ đoàn trưởng, Phó Giám đốc Công an tỉnh, thành phố trực thuộc trung ương hoặc chức danh tương đương từ 10 năm trở lên.

Điều 19. “Huân chương Bảo vệ Tổ quốc” hạng Ba

“Huân chương Bảo vệ Tổ quốc” hạng Ba để tặng hoặc truy tặng cho cá nhân chấp hành tốt chủ trương của Đảng, chính sách, pháp luật của Nhà nước, có quá trình cống hiến lâu dài trong lực lượng vũ trang nhân dân có thời gian phục vụ từ 30 năm trở lên, hoàn thành xuất sắc nhiệm vụ, đã đảm nhiệm một trong các chức vụ: Trung đoàn trưởng, Trung đoàn phó hoặc chức danh tương đương từ 10 năm trở lên.

Điều 20. “Huân chương Đại đoàn kết dân tộc”

1. “Huân chương Đại đoàn kết dân tộc” để tặng hoặc truy tặng cho cá nhân có quá trình cống hiến, có công lao to lớn, thành tích đặc biệt xuất sắc trong sự nghiệp xây dựng khối đại đoàn kết toàn dân đạt một trong các tiêu chuẩn sau:

a) Nhân sĩ, trí thức, chức sắc tôn giáo, người dân tộc thiểu số, doanh nhân tiêu biểu, người Việt Nam định cư ở nước ngoài và cá nhân khác có quá trình cống hiến, có công lao to lớn, thành tích đặc biệt xuất sắc trong sự nghiệp xây dựng khối Đại đoàn kết toàn dân tộc được Ủy ban Trung ương Mặt trận Tổ quốc Việt Nam công nhận.

b) Đã giữ các chức vụ: Chủ tịch, Phó Chủ tịch, Ủy viên Đoàn Chủ tịch Ủy ban trung ương Mặt trận Tổ quốc Việt Nam 10 năm trở lên hoặc có ít nhất 15 năm liên tục đảm nhiệm chức vụ cấp trưởng của các tổ chức thành viên trong hệ thống Mặt trận từ cấp tỉnh trở lên.

2. Các đối tượng quy định tại khoản 1 Điều này nếu đã được tặng hoặc truy tặng Huân chương các loại theo quy định tại khoản 1 Điều 6, 7, 8, 9 và Điều 10; khoản 3 Điều 14, 15 và Điều 16 của Nghị định này thì không xét tặng (hoặc truy tặng) “Huân chương Đại đoàn kết dân tộc”.

Điều 21. “Huân chương Hữu nghị”

1. Tiêu chuẩn khen thưởng “Huân chương Hữu nghị” được thực hiện theo quy định tại khoản 1 Điều 53 Luật Thi đua, khen thưởng.

2. Đối tượng khen thưởng

a) Cơ quan, tổ chức thuộc Nhà nước, Chính phủ nước ngoài tương đương cấp bộ, tỉnh, thành phố;

b) Tổ chức nước ngoài mà Việt Nam là thành viên hoặc có quan hệ đối tác;

c) Hội Hữu nghị với Việt Nam của các nước;

d) Hội Hữu nghị với Việt Nam cấp tỉnh, bang, thành phố của các nước có quan hệ đối tác đặc biệt, đối tác chiến lược và đối tác toàn diện với Việt Nam;

đ) Cơ quan đại diện ngoại giao của nước ngoài tại Việt Nam;

e) Văn phòng, Cơ quan đại diện thường trú của các tổ chức quốc tế, tổ chức thuộc hệ thống Liên hợp quốc tại Việt Nam;

g) Tổ chức phi chính phủ nước ngoài có hoạt động tại Việt Nam;

h) Tổ chức nước ngoài khác không thuộc các đối tượng trên nhưng có thành tích đặc biệt xuất sắc, đóng góp to lớn và trong thời gian dài đủ tiêu chuẩn quy định tại khoản 1 Điều 53 Luật Thi đua, khen thưởng;

i) Cá nhân nước ngoài là người đứng đầu cơ quan, tổ chức quy định tại điểm a khoản 2 Điều này có thời gian đảm nhiệm chức vụ từ 05 năm liên tục trở lên hoặc có thời gian công tác tại Việt Nam ít nhất một nhiệm kỳ 03 năm;

k) Tổng Lãnh sự của Đại sứ quán tại Việt Nam của các nước có quan hệ đối tác đặc biệt, đối tác chiến lược và đối tác toàn diện với Việt Nam có thời gian công tác tại Việt Nam ít nhất một nhiệm kỳ 03 năm;

l) Cá nhân nước ngoài đã được tặng Huy chương Hữu nghị và 05 năm tiếp theo tiếp tục có những đóng góp tích cực vào việc xây dựng, củng cố và phát triển mối quan hệ hữu nghị, hợp tác tốt đẹp và toàn diện với Việt Nam;

m) Cá nhân nước ngoài không thuộc các đối tượng trên nhưng có đóng góp to lớn trong sự nghiệp đấu tranh giành độc lập dân tộc và thống nhất đất nước hoặc công cuộc xây dựng, phát triển kinh tế - xã hội, an ninh, quốc phòng và đối ngoại của Việt Nam; có đóng góp tích cực vào việc xây dựng, củng cố và phát triển mối quan hệ hữu nghị, hợp tác tốt đẹp và toàn diện giữa Việt Nam với các nước, các tổ chức quốc tế được Bộ, ban, ngành, tỉnh công nhận và đề nghị.

Mục 3

QUY ĐỊNH KHEN THƯỞNG QUÁ TRÌNH CÔNG HIẾN VÀ CHỨC DANH TƯƠNG ĐƯƠNG ĐỀ XÉT KHEN THƯỞNG QUÁ TRÌNH CÔNG HIẾN

Điều 22. Quy định chung về khen thưởng quá trình công hiến

1. Thời gian tham gia công tác để xét khen thưởng quá trình công hiến quy định như sau:

a) Cán bộ tham gia hoạt động cách mạng trước năm 1945 là những người tham gia cách mạng trước ngày 01 tháng 01 năm 1945, người được kết nạp vào Đảng Cộng sản Đông Dương hoặc được kết nạp lại trước ngày 19 tháng 8 năm 1945, được cơ quan có thẩm quyền công nhận;

b) Cán bộ tiền khởi nghĩa là người tham gia cách mạng từ ngày 01 tháng 01 năm 1945 đến ngày khởi nghĩa tháng Tám năm 1945, được cơ quan có thẩm quyền công nhận;

c) Cán bộ hoạt động liên tục trong 02 cuộc kháng chiến chống thực dân Pháp và chống đế quốc Mỹ là người có thời gian tham gia công tác liên tục từ sau ngày khởi nghĩa tháng Tám năm 1945 đến ngày 30 tháng 4 năm 1975;

d) Cán bộ hoạt động thời kỳ kháng chiến chống thực dân Pháp là người có thời gian tham gia công tác liên tục trong thời gian từ sau ngày khởi nghĩa tháng Tám năm 1945 đến ngày 20 tháng 7 năm 1954;

đ) Cán bộ hoạt động thời kỳ kháng chiến chống đế quốc Mỹ là người tham gia công tác liên tục trong khoảng thời gian sau ngày 20 tháng 7 năm 1954 đến ngày 30 tháng 4 năm 1975;

e) Cán bộ công tác trong thời kỳ xây dựng và bảo vệ Tổ quốc là người tham gia công tác từ sau ngày 30 tháng 4 năm 1975 đến nay.

2. Thực hiện việc xét, đề nghị khen thưởng đối với người có quá trình cống hiến, đã đến tuổi nghỉ chế độ hưu trí mà chưa được khen thưởng quá trình cống hiến (kể cả các trường hợp đã hy sinh, từ trần).

3. Thời gian, điều kiện áp dụng khen thưởng:

a) Bộ, ban, ngành, tỉnh trình Thủ tướng Chính phủ xét, trình Chủ tịch nước khen thưởng quá trình cống hiến cho cá nhân có đủ điều kiện, tiêu chuẩn khi có thông báo nghỉ chế độ hưu trí. Trường hợp cá nhân đã được khen thưởng quá trình cống hiến sau đó tiếp tục công tác, đảm nhiệm các chức vụ mới ở các cơ quan, tổ chức, đoàn thể, nếu có thành tích trong công tác sẽ được đề nghị tặng các danh hiệu thi đua, hình thức khen thưởng theo quy định;

b) Không khen thưởng đối với cá nhân bị kỷ luật khai trừ ra khỏi Đảng, bị kỷ luật ở hình thức ở mức buộc thôi việc; bị tước danh hiệu quân nhân, quân hàm sĩ quan hoặc quân hàm chuyên nghiệp. Đối với cá nhân đã bị kỷ luật khai trừ Đảng, sau đó đã sửa chữa khuyết điểm, phấn đấu và được kết nạp lại vào Đảng, nếu đạt tiêu chuẩn theo quy định thì thời gian sau khi kết nạp Đảng lần sau được xét khen thưởng;

c) Hạ một mức khen đối với cá nhân đã bị kỷ luật lưu Đảng, khai trừ ra khỏi Đảng sau đó được kết nạp lại, cá nhân: Bị cách chức, giáng chức, giáng cấp bậc quân hàm, hạ bậc lương, cảnh cáo. Hình thức kỷ luật chỉ xem xét một lần đối với một hình thức khen thưởng (những lần xét khen sau không căn cứ vào hình thức kỷ luật đã xét khen thưởng lần trước);

d) Ban Thi đua - Khen thưởng Trung ương xin ý kiến Ban Tổ chức Trung ương, Ủy ban Kiểm tra Trung ương đối với cán bộ do Bộ Chính trị, Ban Bí thư quản lý trước khi trình Thủ tướng Chính phủ xét, trình Chủ tịch nước khen thưởng.

Điều 23. Quy định chức danh tương đương để xét khen thưởng quá trình cống hiến

1. Chức danh tương đương Bộ trưởng: Giám đốc Học viện Chính trị quốc gia Hồ Chí Minh, Tổng Biên tập Tạp chí Cộng sản, Tổng Biên tập Báo Nhân dân, Bí thư Đảng ủy Khối trực thuộc Trung ương; Ủy viên Ủy ban Thường vụ Quốc hội, Chủ tịch Hội đồng Dân tộc của Quốc hội, Chủ nhiệm Ủy ban của Quốc hội, Chủ tịch Viện Hàn lâm Khoa học và Công nghệ Việt Nam, Chủ tịch Viện Hàn lâm Khoa học xã hội Việt Nam; Phó Chủ tịch kiêm Tổng Thư ký Ủy ban trung ương Mặt trận Tổ quốc Việt Nam; Phó Bí thư thành ủy, Chủ tịch Hội đồng nhân dân, Chủ tịch Ủy ban nhân dân thành phố Hà Nội và Thành phố Hồ Chí Minh.

2. Chức danh tương đương Thứ trưởng, Phó Trưởng ban Đảng, Phó Trưởng đoàn thể Trung ương: Phó Chánh Văn phòng Trung ương; Phó Chủ nhiệm, Ủy viên Ủy ban Kiểm tra Trung ương; Phó Giám đốc Học viện Chính trị quốc gia Hồ Chí Minh; Bí thư Đảng ủy Ngoài nước, Phó Tổng Biên tập báo Nhân dân, Phó Tổng Biên tập Tạp chí Cộng sản, Phó Bí thư Đảng ủy Khối trực thuộc Trung ương; Giám đốc - Tổng Biên tập Nhà Xuất bản Chính trị quốc gia - Sự thật; Phó Chủ tịch Hội đồng Dân tộc của Quốc hội, Phó Chủ nhiệm Ủy ban của Quốc hội, Phó Chủ nhiệm Văn phòng Quốc hội, Phó Chủ nhiệm Văn phòng Chủ tịch nước; Phó Chủ nhiệm Văn phòng Chính phủ; Phó Thủ trưởng các cơ quan ngang bộ; Trợ lý: Tổng Bí thư, Chủ tịch nước, Thủ tướng Chính phủ, Chủ tịch Quốc hội, Ủy viên Bộ Chính trị, Phó Chủ tịch Quốc hội, Phó Chủ tịch nước, Phó Thủ tướng Chính phủ; Chủ tịch Phòng Thương mại và Công nghiệp Việt Nam; Chủ tịch Liên hiệp các Tổ chức Hữu nghị; Ủy viên thường vụ thành ủy; Phó Chủ tịch Hội đồng nhân dân; Phó Chủ tịch Ủy ban nhân dân thành phố Hà Nội và Thành phố Hồ Chí Minh; Phó Chánh án Tòa án nhân dân tối cao, Phó Viện trưởng Viện kiểm sát nhân dân tối cao; Phó Chủ tịch Viện Hàn lâm Khoa học và Công nghệ Việt Nam, Phó Chủ tịch Viện Hàn lâm Khoa học xã hội Việt Nam; Tổng Giám đốc Thông tấn xã Việt Nam; Tổng Giám đốc Đài Truyền hình Việt Nam; Tổng Giám đốc Đài Tiếng nói Việt Nam; Bí thư Thường trực Trung ương Đoàn Thanh niên Cộng sản Hồ Chí Minh.

3. Chức danh tương đương Vụ trưởng (Cục trưởng): Các chức danh Vụ trưởng và tương đương theo quy định của đảng; Các chức danh lãnh đạo, quản lý được cấp có thẩm quyền bổ nhiệm và được hưởng phụ cấp chức vụ lãnh đạo, quản lý từ 0,9 đến 1,25 hiện nay (hoặc phụ cấp 0,8 theo Nghị định số 25/CP ngày 23 tháng 5 năm 1993 của Chính phủ quy định tạm thời chế độ tiền lương mới của công chức, viên chức hành chính, sự nghiệp và lực lượng vũ trang); các chức danh lãnh đạo, quản lý được xếp bảng lương chức vụ có mức lương 533, 576, 621 đồng/tháng theo Nghị định số 235/HĐBT ngày 18 tháng 9 năm 1985 của Hội đồng Bộ trưởng về cải tiến chế độ tiền lương của công nhân, viên chức và lực lượng vũ trang; các chức danh lãnh đạo, quản lý được xếp lương chức vụ Vụ trưởng (Cục trưởng) trước năm 1985.

4. Chức danh tương đương Phó Vụ trưởng (Phó Cục trưởng): Các chức danh Phó Vụ trưởng và tương đương theo quy định của đảng; các chức danh lãnh đạo, quản lý được cấp có thẩm quyền bổ nhiệm và được xếp hưởng phụ cấp chức vụ lãnh đạo 0,8 hiện nay (hoặc phụ cấp 0,6 theo Nghị định số 25/CP ngày 23 tháng 5 năm 1993 của Chính phủ quy định tạm thời chế độ tiền lương mới của công chức, viên chức hành chính, sự nghiệp và lực lượng vũ trang); các chức danh lãnh đạo, quản lý được xếp bảng lương chức vụ có mức lương 474, 513, 555 đồng/tháng theo Nghị định số 235/HĐBT ngày 18 tháng 9 năm 1985 của Hội đồng Bộ trưởng về cải tiến chế độ tiền lương của công nhân, viên chức và lực lượng vũ trang; các chức danh lãnh đạo, quản lý được xếp lương chức vụ Phó Vụ trưởng (Phó Cục trưởng) trước năm 1985.

5. Chức danh tương đương Phó Chủ tịch Ủy ban nhân dân tỉnh, thành phố trực thuộc trung ương: Ủy viên Ban Thường vụ Tỉnh ủy, Thành ủy; Phó Chủ tịch Hội đồng nhân dân, Phó Trưởng Đoàn đại biểu Quốc hội chuyên trách tỉnh, thành phố trực thuộc trung ương.

6. Chức danh tương đương Giám đốc Sở, Trưởng các đoàn thể cấp tỉnh: Các chức danh lãnh đạo, quản lý được cấp có thẩm quyền bổ nhiệm hoặc quyết định công nhận (qua bầu cử) và được xếp hưởng phụ cấp chức vụ lãnh đạo 0,9 hiện nay (hoặc 0,7 trước đây); các chức danh lãnh đạo, quản lý được xếp bằng lương chức vụ có mức lương 474, 513, 555 đồng/tháng theo bảng lương chức vụ quy định tại Nghị định số 235/HĐBT ngày 18 tháng 9 năm 1985 của Hội đồng Bộ trưởng về cải tiến chế độ tiền lương của công nhân, viên chức và lực lượng vũ trang hoặc được xếp bằng lương chức vụ Giám đốc Sở trước năm 1985.

7. Chức danh tương đương Chủ tịch Hội đồng nhân dân, Chủ tịch Ủy ban nhân dân quận, huyện, thị xã, thành phố thuộc tỉnh, thành phố trực thuộc trung ương: Phó Bí thư thường trực quận ủy, huyện ủy, thị ủy, thành ủy thuộc tỉnh, thành phố trực thuộc trung ương.

8. Chức danh tương đương trong Quân đội nhân dân, Công an nhân dân do Bộ trưởng Bộ Quốc phòng, Bộ trưởng Bộ Công an quy định sau khi thống nhất với Ban Tổ chức Trung ương, Bộ Nội vụ.

Chương III

THẨM QUYỀN QUYẾT ĐỊNH KHEN THƯỞNG; TRAO TẶNG DANH HIỆU THI ĐUA, HÌNH THỨC KHEN THƯỞNG

Mục 1

THẨM QUYỀN QUYẾT ĐỊNH KHEN THƯỞNG

Điều 24. Thẩm quyền quyết định tặng danh hiệu “Tập thể lao động xuất sắc”, “Đơn vị quyết thắng”

1. Thủ trưởng cấp quân khu, quân chủng, quân đoàn, binh chủng, tổng cục và tương đương thuộc Bộ Quốc phòng quyết định tặng danh hiệu “Đơn vị quyết thắng”, “Tập thể lao động xuất sắc”.

2. Bộ Công an quy định thẩm quyền quyết định tặng danh hiệu “Đơn vị quyết thắng”, “Tập thể lao động xuất sắc” phù hợp với cơ cấu, tổ chức, chức năng nhiệm vụ quyền hạn của từng đơn vị.

Mục 2**TRÌNH TỰ, NGHI THỨC CÔNG BỐ, TRAO TẶNG,
ĐÓN NHẬN DANH HIỆU THI ĐUA, HÌNH THỨC KHEN THƯỞNG****Điều 25. Yêu cầu của nghi thức trao tặng, đón nhận danh hiệu thi đua, hình thức khen thưởng**

1. Việc tổ chức lễ trao tặng, đón nhận danh hiệu thi đua, hình thức khen thưởng phải bảo đảm an toàn, trang trọng, tiết kiệm, hiệu quả, không phô trương hình thức; có ý nghĩa tôn vinh sự kiện, tôn vinh tập thể và cá nhân.

2. Việc tổ chức lễ trao tặng, đón nhận danh hiệu thi đua hình thức khen thưởng phải mang ý nghĩa giáo dục truyền thống yêu nước, lý tưởng cách mạng; gắn với các phong trào thi đua yêu nước và thực hiện nhiệm vụ phát triển kinh tế - xã hội, bảo đảm quốc phòng, an ninh của địa phương và đất nước.

3. Thực hiện nếp sống văn minh, bảo tồn giá trị văn hóa, bản sắc dân tộc trong lễ trao tặng, đón nhận danh hiệu thi đua và hình thức khen thưởng.

4. Không tổ chức riêng lễ trao tặng, đón nhận danh hiệu thi đua, hình thức khen thưởng. Chỉ được tổ chức kết hợp trong lễ kỷ niệm ngày lễ lớn của đất nước, ngày thành lập, ngày truyền thống của ban, bộ, ngành, địa phương, đơn vị, hội nghị tổng kết theo chương trình cụ thể và thực hiện đúng quy định tại Nghị định này (trừ trường hợp trao tặng hình thức khen thưởng đối với thành tích xuất sắc đột xuất và khen thưởng thành tích kháng chiến).

5. Chỉ công bố, trao tặng và đón nhận một lần đối với mỗi quyết định khen thưởng; không tổ chức diễu hành hoặc đón rước danh hiệu thi đua, hình thức khen thưởng được trao tặng.

6. Đại diện lãnh đạo tập thể được khen thưởng trực tiếp đón nhận quyết định khen thưởng danh hiệu thi đua và hình thức khen thưởng của tập thể. Cá nhân được khen thưởng trực tiếp đón nhận quyết định khen thưởng danh hiệu thi đua và hình thức khen thưởng. Trường hợp truy tặng, đại diện gia đình của người được truy tặng nhận thay.

7. Trao tặng danh hiệu thi đua, hình thức khen thưởng từ thứ bậc cao đến thứ bậc thấp. Trường hợp cùng một hình thức khen thưởng thì trao tặng cho tập thể trước, cá nhân sau; trao tặng trước, truy tặng sau.

8. Trong khi công bố, trao tặng, đón nhận danh hiệu thi đua, hình thức khen thưởng, người không có trách nhiệm không tặng hoa, quay phim, chụp ảnh trên lễ đài.

Điều 26. Trao tặng danh hiệu thi đua, hình thức khen thưởng

1. Các danh hiệu thi đua, hình thức khen thưởng quy định tại Luật Thi đua, khen thưởng được công bố, trao tặng và đón nhận theo quy định tại Nghị định này gồm:

a) Huân chương: “Huân chương Sao vàng”, “Huân chương Hồ Chí Minh”, “Huân chương Độc lập”, “Huân chương Quân công”, “Huân chương Lao động”, “Huân chương Bảo vệ Tổ quốc”, “Huân chương Chiến công”, “Huân chương Đại đoàn kết dân tộc”, “Huân chương Dũng cảm”, “Huân chương Hữu nghị”;

b) Danh hiệu vinh dự nhà nước: “Tinh Anh hùng”, “Thành phố Anh hùng”; “Bà mẹ Việt Nam anh hùng”; “Anh hùng Lực lượng vũ trang nhân dân”; “Anh hùng Lao động”; “Nhà giáo nhân dân”, “Nhà giáo ưu tú”; “Thầy thuốc nhân dân”, “Thầy thuốc ưu tú”; “Nghệ sĩ nhân dân”, “Nghệ sĩ ưu tú”; “Nghệ nhân nhân dân”, “Nghệ nhân ưu tú”;

c) “Giải thưởng Hồ Chí Minh”, “Giải thưởng Nhà nước”;

d) Huy chương: “Huy chương Quân kỳ quyết thắng”, “Huy chương Vì an ninh Tổ quốc”, “Huy chương Chiến sĩ vẻ vang”, “Huy chương Hữu nghị”;

đ) “Bằng khen của Thủ tướng Chính phủ”;

e) “Cờ thi đua của Chính phủ”;

g) “Chiến sĩ thi đua toàn quốc”.

2. Các hình thức tôn vinh danh hiệu, trao giải thưởng quy định tại các văn bản pháp luật khác không được tổ chức trao tặng theo quy định tại Nghị định này.

Điều 27. Nghi thức công bố, trao tặng và đón nhận danh hiệu thi đua, hình thức khen thưởng

1. Người điều hành buổi lễ là đại diện lãnh đạo của ban, bộ, ngành, Ủy ban nhân dân cấp tỉnh, đơn vị tổ chức buổi lễ.

2. Công bố quyết định khen thưởng danh hiệu thi đua, hình thức khen thưởng:

a) Đại diện lãnh đạo của cơ quan làm công tác thi đua, khen thưởng hoặc của đơn vị tổ chức buổi lễ công bố toàn văn quyết định khen thưởng danh hiệu thi đua và hình thức khen thưởng;

b) Quyết định khen thưởng của Chủ tịch nước: Trước khi công bố, người công bố mời Đội cờ truyền thống (nếu có), đại diện cấp ủy, lãnh đạo chính quyền, Mặt trận Tổ quốc Việt Nam, Công đoàn, Đoàn Thanh niên Cộng sản Hồ Chí Minh hoặc đại diện các thế hệ lãnh đạo của tập thể được khen thưởng (hoặc cá nhân được khen thưởng) lên lễ đài để nghe công bố quyết định khen thưởng;

c) Quyết định khen thưởng danh hiệu thi đua và hình thức khen thưởng của Chính phủ, Thủ tướng Chính phủ: Công bố xong, người công bố mời đại diện lãnh đạo của tập thể (hoặc cá nhân) có tên trong quyết định khen thưởng lên lễ đài để đón nhận danh hiệu thi đua hoặc hình thức khen thưởng.

3. Trao danh hiệu thi đua, hình thức khen thưởng:

a) Người trao danh hiệu thi đua, hình thức khen thưởng là người có thẩm quyền quyết định khen thưởng danh hiệu thi đua, hình thức khen thưởng hoặc

người được người có thẩm quyền quyết định khen thưởng ủy quyền trao tặng danh hiệu thi đua, hình thức khen thưởng hoặc đại diện các lãnh đạo cấp trên tham dự buổi lễ; người trao đứng ở vị trí trung tâm của lễ đài;

b) Trao theo thứ tự gắn Huân chương (hoặc Huy chương, Huy hiệu kèm theo danh hiệu) trước; sau đó trao Bằng và trao Cờ Anh hùng (đối với tập thể được đón nhận danh hiệu Anh hùng);

c) Đối với tập thể có Cờ truyền thống: Người trao gắn Huân chương (hoặc Huy hiệu kèm theo danh hiệu) lên góc cao Cờ truyền thống. Vị trí gắn Huân chương (hoặc Huy hiệu kèm theo danh hiệu) trên Cờ truyền thống được thực hiện theo thứ hạng từ cao xuống thấp;

Đối với tập thể không có Cờ truyền thống: Người trao trao Bằng đã gắn sẵn Huân chương (hoặc Huy hiệu kèm theo danh hiệu).

d) Trao tặng cho cá nhân: Người trao gắn Huân chương (hoặc Huy chương, Huy hiệu kèm theo danh hiệu) lên phía trái ngực áo người đón nhận, sau đó trao Bằng. Vị trí gắn Huân chương (hoặc Huy chương, Huy hiệu kèm theo danh hiệu) trên ngực áo được thực hiện theo thứ hạng từ cao xuống thấp;

đ) Truy tặng: Người trao trao Bằng đã gắn sẵn Huân chương (hoặc Huy chương, Huy hiệu kèm theo danh hiệu) cho đại diện gia đình cá nhân được truy tặng.

4. Đón nhận danh hiệu thi đua, hình thức khen thưởng:

a) Đón nhận các hình thức khen thưởng thuộc thẩm quyền của Chủ tịch nước: Người đón nhận khen thưởng đứng nghiêm theo hàng ngang tại vị trí trung tâm trên lễ đài nghe công bố quyết định khen thưởng;

b) Đón nhận các danh hiệu thi đua và hình thức khen thưởng thuộc thẩm quyền của Chính phủ, Thủ tướng Chính phủ: Người đón nhận khen thưởng được mời lên vị trí trung tâm của lễ đài để đón nhận;

c) Khi đón nhận Bằng (hoặc Cờ), người đón nhận khen thưởng nâng Bằng hoặc Cờ cao ngang ngực, giữ nguyên tư thế cho đến khi rời khỏi lễ đài;

d) Trong trường hợp cần thiết, đại diện tập thể (hoặc cá nhân) được khen thưởng phát biểu ý kiến sau khi đón nhận khen thưởng.

5. Người phục vụ nghi thức trao:

a) Không quay lưng về phía người dự; đứng phía sau, bên phải (tay thuận) người trao khi đưa Huân chương (hoặc Huy chương, Huy hiệu kèm theo danh hiệu, Bằng, Cờ) cho người trao;

b) Đặt Huân chương (hoặc Huy chương, Huy hiệu kèm theo danh hiệu, Bằng) trong khay phủ vải đỏ; Bằng phải được lồng trong khung; đưa Bằng, Cờ bằng hai tay cho người trao.

Điều 28. Trao tặng các hình thức khen thưởng cho cá nhân, tổ chức nước ngoài

Việc tổ chức trao tặng Huân chương Hữu nghị, Huy chương Hữu nghị được thực hiện theo quy định tại Điều 27 của Nghị định này và các quy định sau:

1. Tổ chức trao tặng ở trong nước do cơ quan trình khen thưởng chủ trì thực hiện.
2. Tổ chức trao tặng ở ngoài nước do Đại sứ quán hoặc Cơ quan đại diện ngoại giao nước Cộng hòa xã hội chủ nghĩa Việt Nam ở nước ngoài được ủy quyền trao tặng chủ trì thực hiện theo đề nghị bằng văn bản của cơ quan trình khen thưởng. Cơ quan trình khen thưởng có trách nhiệm chuyển quyết định, hiện vật khen thưởng và phối hợp với Đại sứ quán hoặc Cơ quan đại diện ngoại giao nước Cộng hòa xã hội chủ nghĩa Việt Nam ở nước ngoài để tổ chức trao tặng đảm bảo trang trọng và phù hợp với điều kiện thực tế.

Chương IV

THẨM QUYỀN ĐỀ NGHỊ, TRÌNH KHEN THƯỞNG ĐỐI VỚI DOANH NGHIỆP, TỔ CHỨC KINH TẾ KHÁC; HỒ SƠ, THỦ TỤC XÉT DANH HIỆU THI ĐUA VÀ HÌNH THỨC KHEN THƯỞNG; VIỆC CÔNG NHẬN MỨC ĐỘ HOÀN THÀNH NHIỆM VỤ CỦA CÁ NHÂN, TẬP THỂ; CÔNG KHAI CÁ NHÂN, TẬP THỂ ĐƯỢC ĐỀ NGHỊ KHEN THƯỞNG

Mục 1

THẨM QUYỀN ĐỀ NGHỊ, TRÌNH KHEN THƯỞNG ĐỐI VỚI DOANH NGHIỆP, TỔ CHỨC KINH TẾ KHÁC

Điều 29. Thẩm quyền đề nghị, trình khen thưởng đối với doanh nghiệp, tổ chức kinh tế khác

1. Thẩm quyền đề nghị xét tặng danh hiệu thi đua, hình thức khen thưởng đối với doanh nghiệp, tổ chức kinh tế khác được thực hiện theo quy định tại Điều 83 Luật Thi đua, khen thưởng theo nguyên tắc: Cấp nào quản lý về tổ chức, cán bộ, công chức, viên chức, người lao động và quỹ lương hoặc người đứng đầu doanh nghiệp, tổ chức kinh tế khác thì cấp đó có trách nhiệm khen thưởng hoặc trình cấp trên khen thưởng đối với các đối tượng thuộc phạm vi quản lý.

2. Chủ tịch Ủy ban nhân dân cấp tỉnh có trách nhiệm khen thưởng và trình cấp trên khen thưởng đối với doanh nghiệp đóng trên địa bàn và doanh nghiệp lập được thành tích trên địa bàn tỉnh.

3. Người đứng đầu bộ, ban, ngành có trách nhiệm khen thưởng và trình cấp trên khen thưởng đối với doanh nghiệp có thành tích đóng góp cho lĩnh vực quản lý thuộc bộ, ban, ngành.

4. Các khu công nghiệp, khu kinh tế, khu chế xuất đóng trên địa bàn tỉnh, thành phố trực thuộc trung ương nào do Chủ tịch Ủy ban nhân dân tỉnh, thành phố đó khen thưởng và trình cấp trên khen thưởng.

Doanh nghiệp hoặc các tập thể, cá nhân thuộc doanh nghiệp, tổ chức kinh tế khác có thành tích đóng góp cho địa phương ngoài nơi doanh nghiệp đặt trụ sở chính (không thuộc cấp quản lý) thì Chủ tịch Ủy ban nhân dân cấp tỉnh nơi tiếp nhận sự đóng góp của tập thể, cá nhân khen thưởng theo thẩm quyền. Khen thưởng cấp Nhà nước do Chủ tịch Ủy ban nhân dân tỉnh, thành phố nơi doanh nghiệp đặt trụ sở chính đề nghị.

5. Đối với doanh nghiệp, tập thể, cá nhân thuộc doanh nghiệp khu vực Nhà nước:

Các Tập đoàn, Tổng công ty nhà nước và các doanh nghiệp cổ phần có trên 50% vốn thuộc sở hữu của Nhà nước thực hiện theo nguyên tắc: Ủy ban Quản lý vốn Nhà nước tại doanh nghiệp hoặc Bộ quản lý ngành khen thưởng hoặc trình cấp trên khen thưởng đối với doanh nghiệp, tập thể, cá nhân của doanh nghiệp thuộc phạm vi quản lý;

Bộ quản lý ngành, Ủy ban nhân dân cấp tỉnh hoặc tổ chức được Chính phủ giao thực hiện quyền, trách nhiệm của đại diện chủ sở hữu nhà nước đối với doanh nghiệp khen thưởng hoặc trình cấp trên khen thưởng đối với doanh nghiệp, tập thể, cá nhân của doanh nghiệp do mình quyết định thành lập hoặc được giao quản lý.

Đơn vị thành viên của doanh nghiệp, hoạt động và thực hiện nghĩa vụ ở địa phương nơi không đóng trụ sở giao dịch chính do Người đứng đầu doanh nghiệp quyết định khen thưởng theo thẩm quyền hoặc đề nghị cấp trên khen thưởng.

6. Đối với doanh nghiệp, tập thể cá nhân thuộc doanh nghiệp khu vực ngoài Nhà nước (kể cả doanh nghiệp FDI):

Doanh nghiệp, tập thể, cá nhân thuộc doanh nghiệp hoạt động tại địa phương nơi đặt trụ sở giao dịch (kể cả trong khu công nghiệp, khu chế xuất và bên ngoài khu công nghiệp, khu chế xuất) do Người đứng đầu doanh nghiệp khen thưởng hoặc đề nghị Chủ tịch Ủy ban nhân dân cấp huyện hoặc Chủ tịch Ủy ban nhân dân cấp tỉnh nơi đặt trụ sở giao dịch khen thưởng hoặc đề nghị cấp trên khen thưởng.

Đơn vị thành viên của doanh nghiệp, nhưng hạch toán độc lập và thực hiện nghĩa vụ ở địa phương nơi không đóng trụ sở giao dịch chính ngoài việc khen thưởng do Người đứng đầu doanh nghiệp quyết định theo thẩm quyền thì Người đứng đầu đơn vị thành viên thực hiện việc khen thưởng theo thẩm quyền và đề nghị Chủ tịch Ủy ban nhân dân cấp huyện hoặc Chủ tịch Ủy ban nhân dân cấp tỉnh nơi đơn vị thành viên có trụ sở và thực hiện nghĩa vụ đối với nhà nước khen thưởng hoặc đề nghị cấp trên khen thưởng.

Mục 2**HỒ SƠ, THỦ TỤC ĐỀ NGHỊ XÉT
DANH HIỆU THI ĐUA VÀ HÌNH THỨC KHEN THƯỞNG****Điều 30. Quy định chung về thủ tục, hồ sơ**

1. Việc xét tặng “Huân chương Sao vàng”, “Huân chương Hồ Chí Minh” cho tập thể do Ban Cán sự Đảng Chính phủ xem xét, kết luận và báo cáo Bộ Chính trị, Ban Bí thư.

2. Việc xét tặng hoặc truy tặng “Huân chương Sao vàng”, “Huân chương Hồ Chí Minh” cho cá nhân do Bộ Chính trị, Ban Bí thư xem xét, kết luận.

Cá nhân thuộc Bộ Chính trị, Ban Bí thư Trung ương Đảng quản lý (kể cả cán bộ đã nghỉ hưu, từ trần) công tác ở các cơ quan, đoàn thể trung ương hoặc địa phương, căn cứ hồ sơ đảng viên (hoặc hồ sơ quản lý cán bộ nếu không là đảng viên) về quá trình công tác và thành tích đạt được, cơ quan làm công tác thi đua, khen thưởng phối hợp với Ban Tổ chức Trung ương, Ban Tổ chức tỉnh ủy, thành ủy hoặc Vụ (phòng, ban) Tổ chức cán bộ của bộ, ban, ngành, đoàn thể trung ương, lập hồ sơ các trường hợp đủ tiêu chuẩn, báo cáo cấp ủy xem xét, xác nhận quá trình công tác, các hình thức khen thưởng và kỷ luật (nếu có); trên cơ sở đó, Bộ trưởng, Thủ trưởng cơ quan ngang bộ, cơ quan thuộc Chính phủ, lãnh đạo các ban, ngành, cơ quan, tổ chức ở trung ương, Chủ tịch Ủy ban nhân dân tỉnh, thành phố trực thuộc trung ương trình Thủ tướng Chính phủ. Việc xin ý kiến Ban Tổ chức Trung ương hoặc báo cáo Ban Cán sự Đảng Chính phủ do Ban Thi đua – Khen thưởng Trung ương thực hiện.

3. Đối với cá nhân thuộc Trung ương quản lý, khi đề nghị các hình thức khen thưởng cấp Nhà nước và danh hiệu “Chiến sĩ thi đua toàn quốc”, Ban Tổ chức Trung ương cho ý kiến về các nội dung quản lý cán bộ: Quá trình công tác, chức vụ, thời gian đảm nhận chức vụ, các hình thức khen thưởng và kỷ luật (nếu có).

4. Ban Thường vụ Tỉnh ủy, Thành ủy và Đảng ủy trực thuộc trung ương, Ban Cán sự đảng, Đảng đoàn các bộ, ngành, đoàn thể trung ương xem xét, có ý kiến bằng văn bản trước khi trình Thủ tướng Chính phủ:

a) Khen thưởng cho cá nhân thuộc cấp ủy Đảng quản lý;

b) Các hình thức khen thưởng: “Huân chương Sao vàng”, “Huân chương Hồ Chí Minh”, “Huân chương Độc lập” (các hạng), danh hiệu “Nhà giáo nhân dân”, “Thầy thuốc nhân dân”, “Nghệ sĩ nhân dân”, “Nghệ nhân nhân dân”, “Chiến sĩ thi đua toàn quốc”, “Anh hùng Lao động”, “Anh hùng Lực lượng vũ trang nhân dân”.

5. Cá nhân đã nghỉ hưu, nay đơn vị đã giải thể hoặc sáp nhập thì đơn vị tiếp nhận nhiệm vụ của cơ quan đó có trách nhiệm xem xét, đề nghị khen thưởng; cá nhân đã nghỉ hưu (hoặc hy sinh, từ trần) hồ sơ đề nghị khen thưởng do cơ quan

quản lý cán bộ trước khi nghỉ hưu (hoặc hy sinh, từ trần) xem xét, hoàn chỉnh, trình cấp có thẩm quyền theo quy định.

6. Đối với cá nhân (ngư dân, đồng bào dân tộc ít người, nông dân, công nhân...), tập thể có thành tích tiêu biểu xuất sắc trong lao động sản xuất, công tác, do người đứng đầu cơ quan, tổ chức, đơn vị phát hiện đề khen thưởng, hồ sơ đề nghị khen thưởng gồm: Tờ trình kèm theo danh sách đề nghị khen thưởng; báo cáo tóm tắt thành tích do cơ quan, tổ chức, đơn vị đề nghị thực hiện.

7. Khi đề nghị khen thưởng Cờ thi đua, Bằng khen, Chiến sĩ thi đua Bộ, ban, ngành, tỉnh, Tập thể lao động xuất sắc và các hình thức khen thưởng cấp nhà nước cho tập thể, cá nhân là người đứng đầu cơ quan, tổ chức, đơn vị có nghĩa vụ nộp ngân sách nhà nước, thực hiện chế độ bảo hiểm xã hội với người lao động, thực hiện các quy định về môi trường, phòng cháy chữa cháy phải có văn bản xác nhận của cơ quan quản lý có thẩm quyền về các nội dung trên trong khoảng thời gian báo cáo thành tích đề nghị khen thưởng.

Hồ sơ đề nghị khen thưởng cấp Nhà nước đối với doanh nghiệp, tổ chức kinh tế khác phải có báo cáo (hoặc văn bản xác nhận) kết quả kiểm toán trong thời gian từ 05 năm trở lên trước khi đề nghị khen thưởng.

8. Khi xét danh hiệu “Chiến sĩ thi đua cơ sở”, Chiến sĩ thi đua Bộ, ban, ngành, tỉnh, “Cờ thi đua Chính phủ”, “Chiến sĩ thi đua toàn quốc”, “Anh hùng Lao động”, “Anh hùng Lực lượng vũ trang nhân dân”, Hội đồng Thi đua – Khen thưởng cấp trình khen thưởng phải họp và bỏ phiếu kín. Đối với tập thể, cá nhân được đề nghị khen thưởng danh hiệu Chiến sĩ thi đua Bộ, ban, ngành, tỉnh, “Chiến sĩ thi đua toàn quốc”, “Anh hùng Lao động”, “Anh hùng Lực lượng vũ trang nhân dân” phải có tỷ lệ phiếu đồng ý của Hội đồng Thi đua – Khen thưởng cấp bộ, ban, ngành, tỉnh từ 90% trở lên tính trên tổng số thành viên của Hội đồng (nếu thành viên Hội đồng vắng mặt thì lấy ý kiến bằng văn bản). Đối với danh hiệu “Chiến sĩ thi đua cơ sở”, “Cờ thi đua Chính phủ” phải có tỷ lệ phiếu đồng ý của Hội đồng Thi đua – Khen thưởng cấp trình khen thưởng từ 80% trở lên tính trên tổng số thành viên của Hội đồng (nếu thành viên Hội đồng vắng mặt thì lấy ý kiến bằng văn bản).

9. Hội đồng sáng kiến, Hội đồng khoa học các cấp do người đứng đầu cơ quan, tổ chức, đơn vị quyết định thành lập. Thành phần Hội đồng các cấp gồm những thành viên có trình độ chuyên môn về lĩnh vực có liên quan đến nội dung sáng kiến, đề tài nghiên cứu khoa học và các thành viên khác. Hội đồng sáng kiến, Hội đồng khoa học các cấp có nhiệm vụ giúp người đứng đầu công nhận hiệu quả áp dụng, khả năng nhân rộng của sáng kiến; công nhận hiệu quả áp dụng, phạm vi ảnh hưởng của đề tài khoa học, đề án khoa học, công trình khoa học và công nghệ để làm căn cứ đề nghị xét tặng danh hiệu chiến sĩ thi đua các cấp và đề nghị các hình thức khen thưởng theo quy định.

10. Thời gian đề nghị khen thưởng lần tiếp theo được tính theo thời gian lập được thành tích ghi trong quyết định khen thưởng lần trước. Đối với quyết định

khen thưởng không ghi thời gian thì việc đề nghị khen thưởng lần sau được tính theo thời gian ban hành quyết định khen thưởng lần trước.

11. Báo cáo thành tích của tập thể, cá nhân được đề nghị khen thưởng phải phù hợp với hình thức khen thưởng theo quy định. Trong báo cáo phải ghi cụ thể số quyết định, ngày, tháng, năm được công nhận hoàn thành xuất sắc nhiệm vụ của tập thể, cá nhân đề nghị khen thưởng của cấp có thẩm quyền; số quyết định, ngày, tháng, năm được công nhận danh hiệu thi đua, hình thức khen thưởng (trừ trường hợp khen thưởng đột xuất, niên hạn, đối ngoại).

Đối với khen thưởng theo công trạng và thành tích: Báo cáo thành tích của tập thể, cá nhân được đề nghị khen thưởng tính đến thời điểm bộ, ban, ngành, tỉnh trình Thủ tướng Chính phủ trước 06 tháng, quá thời hạn trên, Ban Thi đua – Khen thưởng Trung ương không nhận hồ sơ trình khen thưởng.

12. Tập thể, cá nhân làm báo cáo thành tích và hồ sơ có liên quan theo mẫu tại Phụ lục kèm theo Nghị định này. Khi trình Thủ tướng Chính phủ, bộ, ban, ngành, tỉnh đồng thời gửi các tệp tin điện tử của hồ sơ đến Ban Thi đua – Khen thưởng Trung ương (trừ văn bản có nội dung bí mật nhà nước). Ban Thi đua – Khen thưởng Trung ương gửi hồ sơ khen thưởng dưới dạng tệp tin điện tử và Tờ trình của Ban Thi đua – Khen thưởng Trung ương kèm theo danh sách đề nghị khen thưởng đến Văn phòng Chính phủ.

13. Bộ trưởng, Thủ trưởng cơ quan ngang Bộ, cơ quan thuộc Chính phủ, Chánh án Tòa án nhân dân tối cao, Viện trưởng Viện kiểm sát nhân dân tối cao, Chánh Văn phòng Trung ương Đảng, Trưởng các ban của Đảng và tương đương ở trung ương, Chủ nhiệm Văn phòng Quốc hội, Chủ nhiệm Văn phòng Chủ tịch nước, Tổng Kiểm toán nhà nước, người đứng đầu cơ quan trung ương của Mặt trận Tổ quốc Việt Nam và các tổ chức chính trị - xã hội ở trung ương, tổ chức chính trị xã hội – nghề nghiệp có tổ chức đảng đoàn hoặc có tổ chức đảng thuộc Đảng bộ khối các cơ quan trung ương, Giám đốc đại học quốc gia, Chủ tịch Ủy ban nhân dân cấp tỉnh chịu trách nhiệm về thủ tục và nội dung hồ sơ trình Thủ tướng Chính phủ, gồm: Hồ sơ, thủ tục, quy trình, tính chính xác của thành tích và các nội dung liên quan đến thực hiện chủ trương của Đảng, chính sách, pháp luật của Nhà nước.

14. Ban Thi đua – Khen thưởng Trung ương thẩm định hồ sơ khen thưởng, gồm: Hồ sơ, thủ tục, điều kiện, tiêu chuẩn theo quy định và trình Thủ tướng Chính phủ.

Điều 31. Quy định về hiệp y khen thưởng

1. Việc lấy ý kiến hiệp y khen thưởng các danh hiệu thi đua, hình thức khen thưởng cấp Nhà nước và lấy ý kiến của các cơ quan có liên quan.

- **Phương án 1:** Do bộ, ban, ngành, tỉnh thực hiện theo quy định từ khoản 2 đến khoản 5 Điều này trước khi họp Hội đồng Thi đua – Khen thưởng cấp bộ, ban, ngành, tỉnh.

- Phương án 2: Do Ban Thi đua - Khen thưởng Trung ương thực hiện theo quy định từ khoản 2 đến khoản 5 Điều này.

2. Cơ quan, tổ chức, đơn vị và người đứng đầu cơ quan, tổ chức, đơn vị trung ương đóng trên địa bàn địa phương thuộc bộ, ban, ngành, đoàn thể trung ương quản lý, phải lấy ý kiến hiệp y của Ủy ban nhân dân cấp tỉnh những nội dung:

a) Việc chấp hành chủ trương của Đảng, chính sách, pháp luật của Nhà nước và kết quả hoạt động của tổ chức đảng, đoàn thể (nêu tổ chức đảng, đoàn thể sinh hoạt tại địa phương);

b) Thực hiện chế độ bảo hiểm cho công nhân, người lao động; đảm bảo môi trường trong quá trình sản xuất, kinh doanh và an toàn vệ sinh lao động, an toàn thực phẩm (đối với đơn vị sản xuất kinh doanh).

3. Cơ quan, tổ chức, đơn vị thuộc tỉnh, thành phố trực thuộc trung ương quản lý khi trình các danh hiệu thi đua, hình thức khen thưởng cấp nhà nước phải lấy ý kiến hiệp y của bộ, ban, ngành, đoàn thể trung ương có chức năng quản lý ngành, lĩnh vực:

a) Đối tượng đề nghị khen thưởng: Cơ quan, tổ chức trực thuộc trực tiếp Ủy ban nhân dân tỉnh, thành phố trực thuộc trung ương và cá nhân là cấp trưởng của đơn vị cùng cấp;

b) Danh hiệu thi đua, hình thức khen thưởng phải lấy ý kiến hiệp y: “Bằng khen của Thủ tướng Chính phủ”, Huân chương các loại, danh hiệu “Chiến sĩ thi đua toàn quốc”, “Cờ thi đua của Chính phủ”, danh hiệu “Anh hùng Lao động”, danh hiệu “Anh hùng Lực lượng vũ trang nhân dân”.

4. Khen thưởng đối ngoại phải lấy ý kiến của Ban Đối ngoại Trung ương, Bộ Công an, Bộ Ngoại giao.

5. Khi có văn bản xin ý kiến của Bộ, ban, ngành, tỉnh (Ban Thi đua - Khen thưởng Trung ương trong) thời hạn 20 ngày làm việc, kể từ ngày nhận được văn bản đề nghị (tính theo dấu bưu điện), cơ quan được xin ý kiến có trách nhiệm trả lời bằng văn bản đúng thời gian quy định. Thủ trưởng cơ quan được xin ý kiến hiệp y chịu trách nhiệm trước pháp luật về nội dung được xin ý kiến.

Điều 32. Quy định thời điểm nhận hồ sơ, thời gian thẩm định, thời gian thông báo kết quả thẩm định và kết quả khen thưởng

1. Ban Thi đua - Khen thưởng Trung ương nhận hồ sơ đề nghị khen thưởng thời gian như sau:

a) Thời điểm Bộ, ban, ngành, tỉnh trình Thủ tướng Chính phủ xét tặng danh hiệu “Chiến sĩ thi đua toàn quốc” là năm liền kề với năm có quyết định tặng danh hiệu Chiến sĩ thi đua Bộ, ban, ngành, tỉnh. Hồ sơ gửi đến Ban Thi đua - Khen thưởng Trung ương chậm nhất ngày 31 tháng 10 hằng năm;

b) Hồ sơ trình Chính phủ tặng “Cờ thi đua của Chính phủ” gửi đến Ban Thi đua - Khen thưởng Trung ương trước ngày 30 tháng 6 hằng năm. Hệ thống giáo

dục và đào tạo (không bao gồm cá nhân, tập thể trong cơ quan quản lý giáo dục và đào tạo) trình trước ngày 31 tháng 12 hằng năm.

c) Hồ sơ trình khen thưởng theo công trạng và thành tích đạt được gửi đến Ban Thi đua - Khen thưởng Trung ương chậm nhất vào ngày 30 tháng 6 hằng năm (trừ trường hợp khen thưởng đột xuất, khen thưởng quá trình cống hiến và khen thưởng đối ngoại, khen thưởng niên hạn). Hệ thống giáo dục và đào tạo (không bao gồm cá nhân, tập thể trong cơ quan quản lý giáo dục và đào tạo) trình trước ngày 31 tháng 12 hằng năm.

2. Ban Thi đua - Khen thưởng Trung ương thẩm định hồ sơ khen thưởng và trình Thủ tướng Chính phủ trong thời hạn 20 ngày làm việc, kể từ ngày nhận đủ hồ sơ, thủ tục theo quy định. Việc xem xét hồ sơ đề nghị tặng danh hiệu Anh hùng, “Chiến sĩ thi đua toàn quốc” thực hiện theo Quy chế hoạt động của Hội đồng Thi đua - Khen thưởng Trung ương.

3. Văn phòng Chính phủ tổng hợp, trình Thủ tướng Chính phủ trong thời hạn 10 ngày kể từ ngày nhận được Tờ trình của Ban Thi đua - Khen thưởng Trung ương kèm theo danh sách đề nghị khen thưởng và các tệp tin điện tử của hồ sơ khen thưởng theo quy định. Văn phòng Chủ tịch nước trình Chủ tịch nước xem xét, quyết định khen thưởng trong thời hạn 10 ngày kể từ ngày có văn bản đề nghị của Thủ tướng Chính phủ và các tệp tin điện tử của hồ sơ khen thưởng theo quy định.

4. Thời gian thẩm định hồ sơ khen thưởng ở cấp xã, cấp huyện thuộc tỉnh, thành phố trực thuộc trung ương và tại cơ quan, tổ chức, đơn vị thuộc bộ, ban, ngành, đoàn thể trung ương:

Hình thức khen thưởng thuộc thẩm quyền quyết định của cấp xã, cấp huyện và cơ quan, tổ chức, đơn vị thuộc bộ, ban, ngành, đoàn thể trung ương: Cơ quan thi đua, khen thưởng thẩm định hồ sơ khen thưởng và trình cấp có thẩm quyền trong thời hạn 20 ngày làm việc, kể từ ngày nhận đủ hồ sơ theo quy định.

5. Thời gian thẩm định hồ sơ khen thưởng tại bộ, ban, ngành, tỉnh:

Hình thức khen thưởng thuộc thẩm quyền quyết định của bộ, ban, ngành, tỉnh, cơ quan thi đua, khen thưởng thẩm định hồ sơ khen thưởng và trình cấp có thẩm quyền trong thời hạn 25 ngày làm việc kể từ ngày nhận đủ hồ sơ theo quy định.

Việc trình khen thưởng cấp Nhà nước, trong thời hạn 20 ngày làm việc (30 ngày làm việc đối với các hình thức khen thưởng: “Huân chương Độc lập”, “Huân chương Hồ Chí Minh”, “Huân chương Sao vàng”; danh hiệu Anh hùng, danh hiệu “Bà mẹ Việt Nam anh hùng”; danh hiệu Nhà giáo, Thầy thuốc, Nghệ sĩ, Nghệ nhân; “Giải thưởng Hồ Chí Minh”, “Giải thưởng Nhà nước”, “Chiến sĩ thi đua toàn quốc”), kể từ ngày nhận đủ hồ sơ theo quy định, bộ, ban, ngành, tỉnh xem xét, trình Thủ tướng Chính phủ.

6. Thời gian thông báo kết quả xét khen thưởng:

a) Sau khi nhận được quyết định khen thưởng của Chủ tịch nước, Thủ tướng Chính phủ, trong thời hạn 10 ngày làm việc, Ban Thi đua - Khen thưởng Trung ương sao quyết định gửi cho bộ, ban, ngành, tỉnh trình khen thưởng;

b) Sau khi nhận được quyết định khen thưởng của cấp có thẩm quyền, trong thời hạn 10 ngày làm việc, cơ quan trình khen thưởng thông báo và gửi kết quả khen thưởng cho các trường hợp được khen thưởng;

c) Đối với các trường hợp không đủ điều kiện, tiêu chuẩn, hồ sơ theo quy định, trong thời hạn 20 ngày làm việc kể từ ngày nhận đủ hồ sơ theo quy định, Ban Thi đua - Khen thưởng Trung ương thông báo bằng văn bản cho bộ, ban, ngành, tỉnh trình khen thưởng.

Điều 33. Thủ tục, hồ sơ xét tặng danh hiệu “Chiến sĩ thi đua toàn quốc”

1. Ban Thi đua - Khen thưởng Trung ương thẩm định hồ sơ, báo cáo Thường trực Hội đồng Thi đua - Khen thưởng Trung ương và lấy ý kiến các cơ quan liên quan theo quy định; căn cứ điều kiện, tiêu chuẩn, trình Thủ tướng Chính phủ xem xét, quyết định.

2. Hồ sơ trình Thủ tướng Chính phủ có 01 bộ (bản chính), gồm:

a) Tờ trình của bộ, ban, ngành, tỉnh;

b) Báo cáo thành tích của cá nhân đề nghị tặng danh hiệu “Chiến sĩ thi đua toàn quốc” có xác nhận của cấp trình Thủ tướng Chính phủ;

c) Biên bản họp và kết quả bỏ phiếu kín của Hội đồng Thi đua - Khen thưởng bộ, ban, ngành, tỉnh;

d) Chứng nhận của cơ quan có thẩm quyền về áp dụng hiệu quả và có khả năng nhân rộng của sáng kiến hoặc hiệu quả áp dụng, phạm vi ảnh hưởng của đề tài khoa học, đề án khoa học, công trình khoa học và công nghệ đã được nghiệm thu hoặc mưu trí, sáng tạo trong chiến đấu, phục vụ chiến đấu.

3. Hồ sơ Ban Thi đua - Khen thưởng Trung ương trình Thủ tướng Chính phủ gồm: Tờ trình của Ban Thi đua - Khen thưởng Trung ương kèm theo danh sách đề nghị khen thưởng và các tệp tin điện tử của hồ sơ khen thưởng.

Điều 34. Thủ tục, hồ sơ xét tặng danh hiệu Chiến sĩ thi đua các cấp và danh hiệu thi đua khác

1. Các danh hiệu Chiến sĩ thi đua Bộ, ban, ngành, tỉnh, “Chiến sĩ thi đua cơ sở”, “Lao động tiên tiến”, “Chiến sĩ tiên tiến”, “Tập thể lao động xuất sắc”, “Đơn vị quyết thắng”, “Tập thể lao động tiên tiến”, “Đơn vị tiên tiến” được xét tặng hàng năm. Thủ tục, hồ sơ xét tặng các danh hiệu nêu trên thực hiện theo quy định tại khoản 1 Điều 84 của Luật thi đua, khen thưởng.

2. Hồ sơ đề nghị xét tặng danh hiệu thi đua có 01 bộ (bản chính), gồm:

a) Tờ trình đề nghị xét tặng danh hiệu thi đua;

b) Báo cáo thành tích của cá nhân, tập thể;

c) Biên bản bình xét thi đua của Hội đồng Thi đua – Khen thưởng cấp trình khen thưởng;

d) Chứng nhận hoặc xác nhận của cơ quan, tổ chức có thẩm quyền đối với sáng kiến, đề tài khoa học, đề án khoa học, công trình khoa học và công nghệ trong trường hợp đề nghị danh hiệu “Chiến sĩ thi đua cơ sở”, Chiến sĩ thi đua Bộ, ban, ngành, tỉnh, “Chiến sĩ thi đua toàn quốc”.

Điều 35. Thủ tục, hồ sơ xét tặng “Cờ thi đua của Chính phủ”

1. “Cờ thi đua của Chính phủ” được xét tặng cho tập thể đạt tiêu chuẩn quy định tại Điều 25 Luật Thi đua, khen thưởng. Ban Thi đua - Khen thưởng Trung ương thẩm định thủ tục, hồ sơ, thành tích trình Thủ tướng Chính phủ.

2. Chính phủ ủy quyền cho Thủ tướng Chính phủ xem xét, quyết định tặng “Cờ thi đua của Chính phủ”.

3. Hồ sơ đề nghị Thủ tướng Chính phủ tặng “Cờ thi đua của Chính phủ” có 01 bộ (bản chính), gồm:

a) Tờ trình của bộ, ban, ngành, tỉnh;

b) Báo cáo thành tích của tập thể được đề nghị tặng “Cờ thi đua của Chính phủ” có xác nhận của cấp trình Thủ tướng Chính phủ;

c) Biên bản bình xét và kết quả bỏ phiếu của Hội đồng Thi đua - Khen thưởng bộ, ban, ngành, tỉnh.

4. Việc đề nghị tặng “Cờ thi đua của Chính phủ” cho tập thể dẫn đầu Cụm, Khối thi đua do Hội đồng Thi đua – Khen thưởng Trung ương tổ chức được thực hiện theo hướng dẫn của Hội đồng Thi đua – Khen thưởng Trung ương.

5. Hồ sơ Ban Thi đua - Khen thưởng Trung ương trình Thủ tướng Chính phủ gồm có: Tờ trình của Ban Thi đua - Khen thưởng Trung ương kèm theo danh sách đề nghị khen thưởng và các tệp tin điện tử của hồ sơ khen thưởng.

Điều 36. Thủ tục, hồ sơ xét tặng, truy tặng Huân chương các loại

1. Ban Thi đua - Khen thưởng Trung ương thẩm định hồ sơ, trình Thủ tướng Chính phủ xét, trình Chủ tịch nước quyết định.

2. Việc xét tặng, truy tặng “Huân chương Sao vàng”, “Huân chương Hồ Chí Minh” thực hiện theo thông báo ý kiến của Bộ Chính trị về xét tặng thưởng Huân chương bậc cao.

3. Hồ sơ đề nghị tặng, truy tặng Huân chương các loại, mỗi loại có 01 bộ (bản chính), gồm:

a) Tờ trình của bộ, ban, ngành, tỉnh;

b) Báo cáo thành tích của các trường hợp đề nghị khen thưởng có xác nhận của cấp trình Thủ tướng Chính phủ;

c) Biên bản xét khen thưởng của Hội đồng Thi đua - Khen thưởng bộ, ban, ngành, tỉnh;

d) Chứng nhận hoặc xác nhận của cơ quan, tổ chức có thẩm quyền đối với thành tích đặc biệt xuất sắc đột xuất trong lao động, công tác, sản xuất, kinh doanh, học tập và nghiên cứu khoa học hoặc lĩnh vực khác; đóng góp lớn vào sự phát triển kinh tế - xã hội, bảo đảm an sinh xã hội, từ thiện nhân đạo; phát minh, sáng chế, sáng kiến, ứng dụng tiến bộ khoa học, công nghệ hoặc tác phẩm, công trình khoa học và công nghệ.

4. Hồ sơ đề nghị khen thưởng cho cá nhân, tập thể người nước ngoài và cá nhân, tập thể người Việt Nam định cư ở nước ngoài có 01 bộ (bản chính), gồm: Tờ trình của bộ, ban, ngành, tỉnh; báo cáo thành tích cá nhân do cơ quan trình khen thưởng thực hiện và văn bản xác nhận của cơ quan có thẩm quyền về nghĩa vụ phải thực hiện đối với Nhà nước Việt Nam theo quy định của pháp luật (nếu có).

5. Hồ sơ Ban Thi đua - Khen thưởng Trung ương trình Thủ tướng Chính phủ gồm có: Tờ trình của Ban Thi đua - Khen thưởng Trung ương kèm theo danh sách đề nghị khen thưởng và các tệp tin điện tử của hồ sơ khen thưởng (trừ hồ sơ khen thưởng có nội dung bí mật nhà nước).

Điều 37. Thủ tục xét tặng “Huân chương Đại đoàn kết dân tộc”

1. “Huân chương Đại đoàn kết dân tộc” được xét tặng hàng năm vào dịp Quốc khánh 2 tháng 9 và ngày thành lập Mặt trận dân tộc thống nhất ngày 18 tháng 11.

2. Ủy ban Mặt trận Tổ quốc cấp tỉnh có trách nhiệm xem xét, đề xuất trường hợp đủ tiêu chuẩn, thông qua Hội đồng Thi đua - Khen thưởng cấp tỉnh xét; đối với các bộ, ban, ngành, đoàn thể trung ương do Hội đồng Thi đua - Khen thưởng bộ, ban, ngành, đoàn thể trung ương xét. Chủ tịch Ủy ban nhân dân tỉnh, thành phố trực thuộc trung ương, Bộ trưởng, Thủ trưởng ban, ngành, lãnh đạo cơ quan trung ương của các đoàn thể trình Thủ tướng Chính phủ.

Ban Thi đua - Khen thưởng Trung ương thẩm định, lấy ý kiến của Ủy ban trung ương Mặt trận Tổ quốc Việt Nam trước khi trình Thủ tướng Chính phủ.

Điều 38. Thủ tục, hồ sơ xét tặng, truy tặng Huy chương

1. “Huy chương Quân kỳ quyết thắng”, “Huy chương Vì an ninh Tổ quốc”, “Huy chương Chiến sĩ vẻ vang” các hạng được xét tặng 02 lần vào dịp 19 tháng 5 và Quốc khánh 2 tháng 9 hàng năm do Bộ Quốc phòng, Bộ Công an trình Thủ tướng Chính phủ.

2. Hồ sơ đề nghị tặng Huy chương có 01 bộ (bản chính), gồm có:

a) Tờ trình của bộ, ban, ngành, tỉnh;

b) Bản danh sách trích ngang của các trường hợp đề nghị khen thưởng Huy chương.

3. Hồ sơ Ban Thi đua - Khen thưởng Trung ương trình Thủ tướng Chính phủ, gồm có: Tờ trình của Ban Thi đua - Khen thưởng Trung ương kèm theo danh sách đề nghị khen thưởng và các tệp tin điện tử của hồ sơ khen thưởng.

Điều 39. Thủ tục, hồ sơ đơn giản

1. Các trường hợp xét khen thưởng theo thủ tục đơn giản được thực hiện theo quy định tại Điều 85 của Luật Thi đua, khen thưởng.

2. Người đứng đầu Bộ, ban, ngành, tỉnh xét và đề nghị khen thưởng ngay sau khi cá nhân, tập thể lập được thành tích xuất sắc, đột xuất.

3. Hồ sơ đề nghị khen thưởng theo thủ tục đơn giản có 01 bộ (bản chính), gồm:

a) Tờ trình của bộ, ban, ngành, tỉnh;

b) Bản tóm tắt thành tích của cơ quan, tổ chức, đơn vị quản lý trực tiếp, trong đó ghi rõ hành động, thành tích, công trạng để đề nghị khen thưởng theo thủ tục đơn giản.

4. Hồ sơ Ban Thi đua - Khen thưởng Trung ương trình Thủ tướng Chính phủ, gồm có: Tờ trình của Ban Thi đua - Khen thưởng Trung ương kèm theo danh sách đề nghị khen thưởng và các tệp tin điện tử của hồ sơ khen thưởng (trừ hồ sơ khen thưởng có nội dung bí mật nhà nước).

Điều 40. Thủ tục, hồ sơ xét tặng danh hiệu “Tinh Anh hùng”, “Thành phố Anh hùng”, danh hiệu “Anh hùng Lao động”, “Anh hùng Lực lượng vũ trang nhân dân”

1. Trên cơ sở đề nghị của bộ, ban, ngành, tỉnh, ý kiến đề nghị của Hội đồng Thi đua – Khen thưởng Trung ương và của cơ quan chức năng có liên quan, Ban Thi đua - Khen thưởng Trung ương thẩm định, trình Thủ tướng Chính phủ.

2. Hồ sơ đề nghị xét tặng danh hiệu Anh hùng gồm 01 bộ (bản chính), gồm có:

a) Tờ trình của bộ, ban, ngành, tỉnh;

b) Báo cáo thành tích của tập thể, cá nhân đề nghị xét tặng danh hiệu Anh hùng có xác nhận của cấp trình Thủ tướng Chính phủ;

c) Biên bản họp và kết quả bỏ phiếu kín của Hội đồng Thi đua - Khen thưởng bộ, ban, ngành, tỉnh.

3. Hồ sơ Ban Thi đua - Khen thưởng Trung ương trình Thủ tướng Chính phủ, gồm có: Tờ trình của Ban Thi đua - Khen thưởng Trung ương kèm theo danh sách đề nghị khen thưởng và các tệp tin điện tử của hồ sơ khen thưởng.

Điều 41. Thủ tục, hồ sơ xét tặng, truy tặng “Bằng khen của Thủ tướng Chính phủ”

1. Hồ sơ đề nghị tặng “Bằng khen của Thủ tướng Chính phủ” có 01 bộ (bản chính), gồm:

a) Tờ trình của bộ, ban, ngành, tỉnh;

b) Báo cáo thành tích của các trường hợp đề nghị khen thưởng có xác nhận của cấp trình Thủ tướng Chính phủ;

c) Biên bản xét khen thưởng của Hội đồng Thi đua- Khen thưởng bộ, ban, ngành, tỉnh.

d) Chứng nhận hoặc xác nhận của cơ quan, tổ chức có thẩm quyền đối với thành tích đặc biệt xuất sắc đột xuất trong lao động, công tác, sản xuất, kinh doanh, học tập và nghiên cứu khoa học hoặc lĩnh vực khác; đóng góp lớn vào sự phát triển kinh tế - xã hội, bảo đảm an sinh xã hội, từ thiện nhân đạo; phát minh, sáng chế, sáng kiến, ứng dụng tiên bộ khoa học, công nghệ hoặc tác phẩm, công trình khoa học và công nghệ.

2. Hồ sơ Ban Thi đua - Khen thưởng Trung ương trình Thủ tướng Chính phủ, gồm có: Tờ trình của Ban Thi đua - Khen thưởng Trung ương kèm theo danh sách đề nghị khen thưởng và các tệp tin điện tử của hồ sơ khen thưởng (trừ hồ sơ khen thưởng có nội dung bí mật nhà nước).

Điều 42. Thủ tục đề nghị tặng Huân chương, Huy chương, danh hiệu, Giải thưởng đối với cá nhân, tập thể người Việt Nam định cư ở nước ngoài; cá nhân tập thể người nước ngoài; Thủ tục, hồ sơ nhận Huân chương, Huy chương danh hiệu, giải thưởng do nước ngoài và tổ chức quốc tế trao tặng

Thủ tục đề nghị tặng Huân chương, Huy chương, danh hiệu, Giải thưởng đối với cá nhân, tập thể người Việt Nam định cư ở nước ngoài; cá nhân tập thể người nước ngoài; Thủ tục, hồ sơ nhận Huân chương, Huy chương, danh hiệu, giải thưởng do nước ngoài và tổ chức quốc tế trao tặng được thực hiện theo quy định của Đảng về quản lý thống nhất các hoạt động đối ngoại.

Mục 3

THẨM QUYỀN CÔNG NHẬN MỨC ĐỘ HOÀN THÀNH NHIỆM VỤ ĐỐI VỚI CÁ NHÂN, TẬP THỂ; CÔNG KHAI CÁ NHÂN, TẬP THỂ ĐƯỢC ĐỀ NGHỊ KHEN THƯỞNG

Điều 43. Thẩm quyền công nhận mức độ hoàn thành nhiệm vụ của cá nhân, tập thể

1. Đối với cá nhân thực hiện theo quy định của Luật Cán bộ, công chức, Luật viên chức và các quy định liên quan.

2. Đối với tập thể được thực hiện theo quy định của Bộ, ban, ngành, tỉnh. Người đứng đầu Bộ, ban, ngành, tỉnh chịu trách nhiệm về kết quả đánh giá mức độ hoàn thành nhiệm vụ đối với tập thể được đề nghị khen thưởng.

Điều 44. Công khai cá nhân, tập thể được đề nghị khen thưởng

1. Ban Thi đua - Khen thưởng Trung ương lấy ý kiến nhân dân trên Cổng thông tin điện tử của Ban Thi đua - Khen thưởng Trung ương đối với danh hiệu

“Chiến sĩ thi đua toàn quốc”; lấy ý kiến nhân dân trên cổng trên Cổng thông tin điện tử của Ban Thi đua - Khen thưởng Trung ương, Cổng Thông tin điện tử của Chính phủ, Báo Nhân dân, Báo Lao động đối với danh hiệu “Anh hùng Lao động”, “Anh hùng Lực lượng vũ trang nhân dân”, trong thời hạn 10 ngày làm việc (trừ trường hợp khen thưởng có thành tích đặc biệt xuất sắc đột xuất).

2. Người có thẩm quyền đề nghị xét tặng hình thức khen thưởng huân chương, “Giải thưởng Hồ Chí Minh”, “Giải thưởng Nhà nước” và danh hiệu vinh dự nhà nước quy định tại khoản 2 và khoản 3 Điều 83 của Luật này có trách nhiệm công khai danh sách cá nhân, tập thể trên các phương tiện truyền thông của bộ, ban, ngành, tỉnh (Báo, Cổng thông tin, Đài phát thanh truyền hình...) ít nhất 10 ngày trước khi họp Hội đồng Thi đua – Khen thưởng bộ, ban, ngành, tỉnh (trừ trường hợp khen thưởng thành tích đột xuất). Thời gian công khai danh sách cá nhân, tập thể được đề nghị danh hiệu thi đua, hình thức khen thưởng thuộc thẩm quyền của bộ, ban, ngành, tỉnh do Bộ, ban, ngành, tỉnh quy định và thực hiện.

Chương V

TỔ CHỨC VÀ HOẠT ĐỘNG CỦA HỘI ĐỒNG THI ĐUA - KHEN THƯỞNG CÁC CẤP VÀ HỘI ĐỒNG THI ĐUA – KHEN THƯỞNG CƠ QUAN, TỔ CHỨC, ĐƠN VỊ

Điều 45. Hội đồng Thi đua - Khen thưởng Trung ương

1. Hội đồng Thi đua - Khen thưởng Trung ương là cơ quan tham mưu, tư vấn cho Đảng và Nhà nước về công tác thi đua, khen thưởng, có nhiệm vụ, quyền hạn theo quy định tại khoản 3 Điều 90 Luật Thi đua, khen thưởng.

2. Thành phần Hội đồng Thi đua - Khen thưởng Trung ương gồm:

a) Chủ tịch Hội đồng là Thủ tướng Chính phủ;

b) Các Phó Chủ tịch Hội đồng: Phó Chủ tịch nước là Phó Chủ tịch thứ nhất; Bộ trưởng Bộ Nội vụ là Phó Chủ tịch thường trực; Chủ tịch Ủy ban Trung ương Mặt trận Tổ quốc Việt Nam, Chủ tịch Tổng Liên đoàn Lao động Việt Nam, Phó Chủ tịch Quốc hội là Phó Chủ tịch Hội đồng.

3. Chủ tịch Hội đồng Thi đua - Khen thưởng Trung ương quyết định thành phần, số lượng thành viên, nhiệm vụ, quyền hạn của Hội đồng; ban hành Quy chế hoạt động của Hội đồng.

4. Ban Thi đua - Khen thưởng Trung ương là cơ quan thường trực của Hội đồng Thi đua - Khen thưởng Trung ương.

Điều 46. Hội đồng Thi đua - Khen thưởng cấp bộ

1. Hội đồng Thi đua - Khen thưởng bộ, ban, ngành, đoàn thể trung ương là cơ quan có trách nhiệm tham mưu, tư vấn cho Bộ trưởng, Thủ trưởng cơ quan

ngang bộ, cơ quan thuộc Chính phủ, Người đứng đầu ban, ngành, đoàn thể trung ương về công tác thi đua, khen thưởng.

2. Thành phần Hội đồng, gồm:

a) Chủ tịch Hội đồng là Bộ trưởng, Thủ trưởng cơ quan ngang bộ, cơ quan thuộc Chính phủ, Người đứng đầu ban, ngành, đoàn thể trung ương;

b) Hội đồng có từ 03 đến 04 Phó Chủ tịch. Người đứng đầu cơ quan làm công tác thi đua, khen thưởng cấp bộ là Phó Chủ tịch thường trực. Các Phó Chủ tịch khác và các thành viên khác do Chủ tịch Hội đồng quyết định.

Thành phần Hội đồng thi đua, khen thưởng của Bộ Quốc phòng, Bộ Công an do Bộ trưởng Bộ Quốc phòng, Bộ trưởng Bộ Công an quyết định.

3. Hội đồng có các nhiệm vụ, quyền hạn:

a) Tham mưu cho Bộ trưởng, Thủ trưởng cơ quan ngang bộ, cơ quan thuộc Chính phủ, Người đứng đầu ban, ngành, đoàn thể trung ương phát động các phong trào thi đua theo thẩm quyền;

b) Định kỳ đánh giá kết quả phong trào thi đua và công tác khen thưởng; tham mưu việc sơ kết, tổng kết công tác thi đua, khen thưởng; kiến nghị, đề xuất các chủ trương, biện pháp đẩy mạnh phong trào thi đua yêu nước trong từng năm và từng giai đoạn;

c) Tham mưu cho Bộ trưởng, Thủ trưởng cơ quan ngang bộ, cơ quan thuộc Chính phủ, Người đứng đầu ban, ngành, đoàn thể trung ương kiểm tra các phong trào thi đua và thực hiện các chủ trương, chính sách pháp luật về thi đua, khen thưởng;

d) Tham mưu cho Bộ trưởng, Thủ trưởng cơ quan ngang bộ, cơ quan thuộc Chính phủ, Người đứng đầu ban, ngành, đoàn thể trung ương quyết định khen thưởng danh hiệu thi đua và hình thức khen thưởng theo thẩm quyền hoặc trình cấp có thẩm quyền khen thưởng.

4. Tham mưu cho Bộ trưởng, Thủ trưởng cơ quan ngang bộ, cơ quan thuộc Chính phủ, Người đứng đầu ban, ngành, đoàn thể trung ương hướng dẫn thành lập, quy định nhiệm vụ, quyền hạn, thành phần đối với Hội đồng Thi đua - Khen thưởng các cơ quan, tổ chức, đơn vị thuộc cấp bộ.

5. Cơ quan làm công tác thi đua, khen thưởng của bộ, ban, ngành, đoàn thể trung ương là thường trực của Hội đồng Thi đua - Khen thưởng cấp bộ.

Điều 47. Hội đồng Thi đua - Khen thưởng cấp tỉnh

1. Hội đồng Thi đua - Khen thưởng cấp tỉnh là cơ quan có trách nhiệm tham mưu, tư vấn cho cấp ủy, chính quyền về công tác thi đua, khen thưởng của địa phương.

2. Thành phần Hội đồng, gồm:

- a) Chủ tịch Hội đồng là Chủ tịch Ủy ban nhân dân cấp tỉnh;
- b) Hội đồng có từ 03 đến 04 Phó Chủ tịch. Giám đốc Sở Nội vụ làm Phó Chủ tịch thường trực. Các Phó Chủ tịch và các thành viên khác do Chủ tịch Hội đồng quyết định.

3. Hội đồng có nhiệm vụ, quyền hạn:

a) Tham mưu cho Chủ tịch Ủy ban nhân dân cấp tỉnh phát động các phong trào thi đua theo thẩm quyền;

b) Định kỳ đánh giá kết quả phong trào thi đua và công tác khen thưởng; tham mưu việc sơ kết, tổng kết công tác thi đua, khen thưởng; kiến nghị, đề xuất các chủ trương, biện pháp đẩy mạnh phong trào thi đua yêu nước trong từng năm và từng giai đoạn;

c) Tham mưu cho Chủ tịch Ủy ban nhân dân cấp tỉnh kiểm tra các phong trào thi đua và thực hiện các chủ trương, chính sách pháp luật về thi đua, khen thưởng;

d) Tham mưu cho Chủ tịch Ủy ban nhân dân cấp tỉnh quyết định khen thưởng danh hiệu thi đua và các hình thức khen thưởng theo thẩm quyền hoặc trình cấp có thẩm quyền khen thưởng.

4. Chủ tịch Ủy ban nhân dân cấp tỉnh hướng dẫn thành lập, quy định nhiệm vụ, quyền hạn, thành phần đối với Hội đồng Thi đua - Khen thưởng cấp huyện, sở, ban, ngành thuộc tỉnh và các đơn vị trực thuộc; cấp xã và các cơ quan, tổ chức, đơn vị.

5. Ban Thi đua - Khen thưởng, Sở Nội vụ là cơ quan thường trực của Hội đồng Thi đua - Khen thưởng cấp tỉnh.

Chương VI

QUỸ THI ĐUA, KHEN THƯỞNG

Mục 1

THÀNH LẬP, QUẢN LÝ VÀ SỬ DỤNG QUỸ THI ĐUA, KHEN THƯỞNG

Điều 48. Quỹ thi đua, khen thưởng

Quỹ thi đua, khen thưởng được thực hiện theo Điều 11 Luật Thi đua, khen thưởng.

Điều 49. Nguồn và mức trích quỹ

1. Quỹ thi đua, khen thưởng của các bộ, cơ quan ngang bộ, cơ quan thuộc Chính phủ, Tòa án nhân dân tối cao, Viện kiểm sát nhân dân tối cao, Kiểm toán nhà nước được hình thành từ nguồn ngân sách nhà nước với mức tối đa 20% tổng quỹ tiền lương theo ngạch, bậc của cán bộ, công chức, viên chức trong biên chế và tiền công được duyệt cả năm và từ nguồn đóng góp của cá nhân, tổ chức trong nước, nước ngoài.

2. Quỹ thi đua, khen thưởng của cấp tỉnh, cấp huyện, cấp xã được hình thành từ nguồn ngân sách nhà nước hàng năm trong tổng chi ngân sách thường xuyên đối với mỗi cấp ngân sách thuộc các tỉnh, thành phố và được phân bổ ngay từ đầu năm theo tỷ lệ sau:

a) Quỹ thi đua, khen thưởng của sở, ban, ngành cấp tỉnh được hình thành từ nguồn ngân sách nhà nước hàng năm với mức tối đa bằng 20% tổng quỹ tiền lương theo ngạch, bậc của cán bộ, công chức, viên chức trong biên chế và tiền công được duyệt cả năm và từ nguồn đóng góp của cá nhân, tổ chức trong nước, nước ngoài;

b) Quỹ thi đua, khen thưởng của cấp tỉnh, cấp huyện, cấp xã được hình thành từ nguồn ngân sách nhà nước hàng năm với mức tối đa bằng 1,0% chi ngân sách thường xuyên đối với mỗi cấp ngân sách thuộc các tỉnh đồng bằng, thành phố và mức tối đa bằng 1,5% chi ngân sách thường xuyên đối với mỗi cấp ngân sách thuộc các tỉnh miền núi, trung du, Tây Nguyên, vùng sâu, vùng xa và từ nguồn đóng góp của cá nhân, tổ chức trong nước, nước ngoài.

3. Quỹ thi đua, khen thưởng của tổ chức chính trị, Ủy ban trung ương Mặt trận Tổ quốc Việt Nam và tổ chức chính trị - xã hội được cấp từ nguồn ngân sách nhà nước (căn cứ tính chất hoạt động của từng tổ chức, Bộ Tài chính thống nhất tỷ lệ cấp hàng năm) và từ nguồn đóng góp của cá nhân, tổ chức trong nước, ngoài nước.

4. Đối với các tổ chức chính trị - xã hội - nghề nghiệp, tổ chức xã hội, nghề nghiệp do các tổ chức này tự quyết định từ nguồn khả năng tài chính của mình và từ nguồn đóng góp của cá nhân, tổ chức trong nước, nước ngoài.

5. Quỹ thi đua, khen thưởng của các doanh nghiệp nhà nước được trích từ quỹ thi đua, khen thưởng của cơ quan, tổ chức, đơn vị theo quy định tại Nghị định số 91/2015/NĐ-CP ngày 13 tháng 10 năm 2015 của Chính phủ về đầu tư vốn nhà nước vào doanh nghiệp và quản lý, sử dụng vốn, tài sản doanh nghiệp.

6. Việc thành lập, quản lý, sử dụng quỹ thi đua, khen thưởng của doanh nghiệp có vốn đầu tư nước ngoài, doanh nghiệp thuộc các thành phần kinh tế (trừ các doanh nghiệp nhà nước quy định tại khoản 5 Điều này) do doanh nghiệp tự quyết định, tự chịu trách nhiệm sau khi thực hiện đầy đủ các nghĩa vụ theo quy định của Nhà nước.

7. Quỹ thi đua, khen thưởng của các hợp tác xã nông, lâm, ngư nghiệp, tiểu thủ công nghiệp, hợp tác xã vận tải, hợp tác xã xây dựng, hợp tác xã nghề cá, nghề muối và trong các lĩnh vực khác được trích từ quỹ không chia của hợp tác xã (mức trích do hợp tác xã quyết định) và nguồn đóng góp của các cá nhân, tổ chức trong nước, ngoài nước.

Điều 50. Quản lý quỹ thi đua, khen thưởng

Quỹ thi đua, khen thưởng của cấp nào do cơ quan thi đua, khen thưởng phối hợp với cơ quan tài chính cấp đó quản lý. Đối với cấp tỉnh, nguồn kinh phí chi cho công tác thi đua, khen thưởng do Ban Thi đua - Khen thưởng của tỉnh phối hợp với

cơ quan tài chính cấp tỉnh quản lý và sử dụng theo tỷ lệ quy định trên cơ sở dự toán; việc quyết toán căn cứ số chi thực tế theo đúng chế độ, chính sách quy định.

Điều 51. Sử dụng quỹ thi đua, khen thưởng

1. Quỹ thi đua, khen thưởng được dùng để chi tổ chức thực hiện công tác thi đua, khen thưởng; chi thưởng đối với danh hiệu thi đua, hình thức khen thưởng cho thành tích đạt được trong xây dựng và bảo vệ Tổ quốc; chi in, làm hiện vật khen thưởng hoặc tặng phẩm lưu niệm cho cá nhân, tập thể, hộ gia đình. Trích 20% trong tổng Quỹ thi đua, khen thưởng của từng cấp để chi tổ chức, chỉ đạo, sơ kết, tổng kết các phong trào thi đua; công tác tuyên truyền, phổ biến nhân điển hình tiên tiến; thanh tra, kiểm tra bình xét khen thưởng, thẩm định hồ sơ và tổ chức thực hiện các quy định của pháp luật về công tác thi đua, khen thưởng.

2. Ban Thi đua - Khen thưởng Trung ương chi các khoản kinh phí để in ấn và mua sắm hiện vật khen thưởng từ nguồn ngân sách nhà nước cấp hàng năm để cấp phát kèm theo các danh hiệu thi đua, hình thức khen thưởng do Chủ tịch nước, Chính phủ và Thủ tướng Chính phủ quyết định khen thưởng;

3. Cá nhân, tập thể, hộ gia đình được khen thưởng ngoài việc được công nhận các danh hiệu thi đua, Cờ thi đua, danh hiệu vinh dự Nhà nước, Giải thưởng Hồ Chí Minh, Giải thưởng Nhà nước; tặng thưởng Huân chương, Huy chương, Bằng khen, Kỷ niệm chương, Giấy khen kèm theo hiện vật khen thưởng; còn được thưởng tiền hoặc tặng phẩm lưu niệm có giá trị tương đương quy định tại các Điều 53, 54, 55, 56, 57 và Điều 58 của Nghị định này theo nguyên tắc:

a) Danh hiệu thi đua, hình thức khen thưởng cao hơn thì mức tiền thưởng cao hơn;

b) Trong cùng một hình thức, cùng một mức khen, mức tiền thưởng đối với tập thể cao hơn mức tiền thưởng đối với cá nhân;

c) Trong cùng một thời điểm, cùng một thành tích, một đối tượng nếu đạt nhiều danh hiệu thi đua kèm theo các mức tiền thưởng khác nhau thì nhận mức tiền thưởng cao nhất;

d) Trong cùng một thời điểm, một đối tượng đạt nhiều danh hiệu thi đua, thời gian để đạt được các danh hiệu thi đua đó khác nhau thì được nhận tiền thưởng của các danh hiệu thi đua;

đ) Trong cùng thời điểm, một đối tượng vừa đạt danh hiệu thi đua vừa đạt hình thức khen thưởng thì được nhận tiền thưởng của danh hiệu thi đua và của hình thức khen thưởng.

3. Người Việt Nam ở nước ngoài, cá nhân tập thể người nước ngoài, được khen các danh hiệu thi đua, các hình thức khen thưởng và kèm theo tặng phẩm lưu niệm.

Mục 2**MỨC TIỀN THƯỞNG VÀ CHẾ ĐỘ ƯU ĐÃI****Điều 52. Nguyên tắc tính tiền thưởng**

1. Tiền thưởng cho tập thể, cá nhân, hộ gia đình được khen thưởng được tính trên cơ sở mức lương cơ sở do Chính phủ quy định đang có hiệu lực vào thời điểm ban hành quyết định công nhận danh hiệu thi đua, quyết định hình thức khen thưởng.

2. Tiền thưởng sau khi nhân với hệ số mức lương cơ sở được làm tròn số lên hàng chục nghìn đồng tiền Việt Nam.

3. Trong trường hợp không quy định mức lương cơ sở, Chính phủ sẽ quy định cụ thể mức tiền thưởng đối với các danh hiệu thi đua, hình thức khen thưởng tặng cho tập thể, cá nhân, hộ gia đình.

Điều 53. Mức tiền thưởng danh hiệu thi đua

1. Đối với cá nhân:

a) Danh hiệu “Chiến sĩ thi đua toàn quốc” được tặng Bằng, Huy hiệu và được thưởng 4,5 lần mức lương cơ sở;

b) Danh hiệu Chiến sĩ thi đua Bộ, ban, ngành, tỉnh được tặng Bằng chứng nhận, huy hiệu và được thưởng 3,0 lần mức lương cơ sở;

c) Danh hiệu “Chiến sĩ thi đua cơ sở” được tặng Bằng chứng nhận và được thưởng 1,0 lần mức lương cơ sở;

d) Danh hiệu “Lao động tiên tiến”, “Chiến sĩ tiên tiến” được thưởng 0,3 lần mức lương cơ sở.

2. Đối với tập thể:

a) Danh hiệu “Tập thể lao động xuất sắc”, “Đơn vị quyết thắng” được tặng Bằng chứng nhận và được thưởng 1,5 lần mức lương cơ sở;

b) Danh hiệu “Tập thể Lao động tiên tiến”, “Đơn vị tiên tiến” được thưởng 0,8 lần mức lương cơ sở;

c) Danh hiệu xã, phường, thị trấn tiêu biểu được tặng Bằng chứng nhận và được thưởng 2,0 lần mức lương cơ sở;

c) Danh hiệu thôn, tổ dân phố văn hóa được tặng Bằng chứng nhận và được thưởng 1,5 lần mức lương cơ sở;

d) Danh hiệu “Cờ thi đua của Chính phủ” được tặng cờ và được thưởng 12,0 lần mức lương cơ sở;

đ) Danh hiệu cờ thi đua của Bộ, ban, ngành, tỉnh được tặng cờ và được thưởng 8,0 lần mức lương cơ sở.

3. Danh hiệu “Gia đình văn hóa” được tặng Bằng chứng nhận và được thưởng 0,8 lần mức lương cơ sở.

Điều 54. Mức tiền thưởng huân chương các loại

1. Cá nhân được tặng hoặc truy tặng huân chương các loại được tặng Bằng, Huân chương kèm theo mức tiền thưởng như sau:

- a) “Huân chương Sao vàng”: 46,0 lần mức lương cơ sở;
- b) “Huân chương Hồ Chí Minh”: 30,5 lần mức lương cơ sở;
- c) “Huân chương Độc lập” hạng Nhất, “Huân chương Quân công” hạng nhất: 15,0 lần mức lương cơ sở;
- d) “Huân chương Độc lập” hạng Nhì, “Huân chương Quân công” hạng nhì: 12,5 lần mức lương cơ sở;
- đ) “Huân chương Độc lập” hạng Ba, “Huân chương Quân công” hạng ba: 10,5 lần mức lương cơ sở;
- e) “Huân chương Lao động” hạng Nhất, “Huân chương Chiến công” hạng Nhất, “Huân chương Bảo vệ Tổ quốc hạng Nhất”: 9,0 lần mức lương cơ sở;
- g) “Huân chương Lao động” hạng Nhì, “Huân chương Chiến công” hạng Nhì, “Huân chương Bảo vệ Tổ quốc” hạng Nhì, “Huân chương Đại đoàn kết dân tộc”: 7,5 lần mức lương cơ sở;
- h) “Huân chương Lao động” hạng Ba, “Huân chương Chiến công” hạng Ba, “Huân chương Bảo vệ Tổ quốc” hạng Ba và “Huân chương Dũng cảm”: 4,5 lần mức lương cơ sở.

2. Tập thể được tặng thưởng Huân chương các loại, được tặng thưởng Bằng, Huân chương kèm theo mức tiền thưởng gấp hai lần mức tiền thưởng đối với cá nhân quy định tại khoản 1 Điều này.

Điều 55. Mức tiền thưởng danh hiệu vinh dự nhà nước

1. Bà mẹ được tặng hoặc truy tặng danh hiệu “Bà mẹ Việt Nam anh hùng” được tặng Huy hiệu, Bằng danh hiệu và được kèm theo mức tiền 15,5 lần mức lương cơ sở.

2. Cá nhân được tặng hoặc truy tặng danh hiệu “Anh hùng Lực lượng vũ trang nhân dân”, “Anh hùng Lao động” được tặng Bằng, Huy hiệu và được thưởng 15,5 lần mức lương cơ sở.

Tập thể được tặng danh hiệu “Anh hùng Lực lượng vũ trang nhân dân”, “Anh hùng Lao động” được tặng Bằng, Huy hiệu và kèm theo mức tiền thưởng gấp hai lần mức tiền thưởng đối với cá nhân.

3. Cá nhân được phong tặng danh hiệu: “Nhà giáo nhân dân”, “Nhà giáo ưu tú”, “Thầy thuốc nhân dân”, “Thầy thuốc ưu tú”, “Nghệ sĩ nhân dân”, “Nghệ sĩ ưu tú”, “Nghệ nhân nhân dân”, “Nghệ nhân ưu tú” được tặng thưởng Huy hiệu, Bằng

khen và mức tiền thưởng đối với danh hiệu “nhân dân” là: 12,5 lần mức lương cơ sở; danh hiệu “ưu tú” là 9,0 lần mức lương cơ sở.

Điều 56. Mức tiền thưởng “Giải thưởng Hồ Chí Minh” và “Giải thưởng Nhà nước”

1. “Giải thưởng Hồ Chí Minh” về khoa học và công nghệ và “Giải thưởng Hồ Chí Minh” về văn học nghệ thuật được cấp Bằng và tiền thưởng 270,0 lần mức lương cơ sở.

2. “Giải thưởng Nhà nước” về khoa học và công nghệ và “Giải thưởng Nhà nước” về văn học nghệ thuật được cấp Bằng và tiền thưởng 170,0 lần mức lương cơ sở.

Điều 57. Mức tiền thưởng Bằng khen, Giấy khen, Kỷ niệm chương

1. Đối với cá nhân:

a) “Bằng khen của Thủ tướng Chính phủ” được tặng Bằng và được thưởng 3,5 lần mức lương cơ sở;

b) Bằng khen của Bộ, ban, ngành, tỉnh được tặng Bằng và được thưởng 1,5 lần mức lương cơ sở;

c) Cá nhân được tặng Kỷ niệm chương của Ủy ban Thường vụ Quốc hội được kèm theo mức tiền thưởng 0,8 lần mức lương cơ sở;

d) Cá nhân được tặng Kỷ niệm chương của Bộ, ban, ngành, tỉnh được kèm theo mức tiền thưởng 0,6 lần mức lương cơ sở;

đ) Cá nhân được tặng Giấy khen quy định tại các điểm a, b, c và d khoản 2 Điều 75 Luật thi đua, khen thưởng được kèm theo mức tiền thưởng 0,3 lần mức lương cơ sở;

e) Cá nhân được tặng Giấy khen của Chủ tịch Ủy ban nhân dân cấp xã được kèm theo mức tiền thưởng 0,15 lần mức lương cơ sở.

2. Đối với tập thể:

a) Tập thể được tặng “Bằng khen của Thủ tướng Chính phủ”, Bằng khen của bộ, ban, ngành, tỉnh được tặng Bằng và được thưởng gấp hai lần mức tiền thưởng đối với cá nhân quy định tại các điểm a và b khoản 1 Điều này;

b) Tập thể được tặng Giấy khen các cấp được kèm theo tiền thưởng gấp hai lần tiền thưởng đối với cá nhân quy định tại điểm đ khoản 1 Điều này.

3. Mức tiền thưởng đối với các hình thức khen thưởng tặng cho hộ gia đình bằng mức tiền thưởng tương ứng với các hình thức khen thưởng tặng cho tập thể.

Điều 58. Mức tiền thưởng Huy chương

Cá nhân được tặng Huy chương các loại, được tặng Bằng, Huy chương và được thưởng 1,5 lần mức lương cơ sở.

Điều 59. Các quyền lợi khác

Cá nhân được tặng danh hiệu Chiến sĩ thi đua cấp bộ, ban, ngành, tỉnh, đoàn thể trung ương, danh hiệu “Chiến sĩ thi đua toàn quốc”, được tặng Bằng khen của Thủ tướng Chính phủ, Huân chương, danh hiệu vinh dự Nhà nước, “Giải thưởng Hồ Chí Minh”, “Giải thưởng Nhà nước”, ngoài việc được khen thưởng theo quy định của Nghị định này, được ưu tiên xét nâng bậc lương sớm trước thời hạn, ưu tiên cử đi nghiên cứu, học tập, công tác, bồi dưỡng nâng cao trình độ chuyên môn, nghiệp vụ ở trong nước và nước ngoài theo quy định của pháp luật.

Chương VII

QUY ĐỊNH MẪU HUÂN CHƯƠNG, HUY CHƯƠNG, KỶ NIỆM CHƯƠNG; MẪU BẰNG DANH HIỆU THI ĐUA, HÌNH THỨC KHEN THƯỞNG; MẪU BẰNG DANH HIỆU VINH DỰ NHÀ NƯỚC VÀ CỜ THI ĐUA; MẪU BẰNG, KHUNG, HỘP, CỜ CỦA CÁC HÌNH THỨC KHEN THƯỞNG VÀ DANH HIỆU THI ĐUA; THỦ TỤC CẤP ĐỔI, CẤP LẠI HIỆN VẬT KHEN THƯỞNG

Mục 1

QUY ĐỊNH MẪU HUÂN CHƯƠNG, HUY CHƯƠNG, KỶ NIỆM CHƯƠNG; MẪU BẰNG, KHUNG, HỘP, CỜ CỦA CÁC DANH HIỆU THI ĐUA VÀ HÌNH THỨC KHEN THƯỞNG

Điều 60. Mẫu huân chương

1. Huân chương theo Điều 33 Luật Thi đua, khen thưởng có 10 loại, trong đó 05 loại không chia hạng và 05 loại có chia hạng. Loại có chia hạng được chia làm ba hạng và được phân biệt bằng số sao gắn trên cuống, trên dải huân chương (hạng Nhất ba sao, hạng Nhì hai sao, hạng Ba một sao).

2. Kết cấu của huân chương gồm 3 phần: Cuống huân chương, dải huân chương và thân huân chương.

Mẫu huân chương được minh họa tại Phụ lục II.I kèm theo Nghị định này.

Điều 61. Mẫu huy chương

1. Huy chương theo Điều 54 Luật Thi đua, khen thưởng có 04 loại, trong đó 01 loại có chia hạng và 03 loại không chia hạng. Loại có chia hạng được chia làm ba hạng và được phân biệt bằng số vạch trên dải huy chương (hạng Nhất ba vạch, hạng Nhì hai vạch, hạng Ba một vạch).

2. Kết cấu của huy chương gồm có 2 phần: Dải huy chương và thân huy chương.

Mẫu huy chương được minh họa tại Phụ lục II.I kèm theo Nghị định này.

Điều 62. Mẫu huy hiệu, kỷ niệm chương

1. Huy hiệu danh hiệu vinh dự nhà nước, huy hiệu “Chiến sĩ thi đua toàn quốc”, huy hiệu chiến sĩ thi đua cấp bộ, ban, ngành, tỉnh có kết cấu chia làm 2 phần: Cuống huy hiệu và thân huy hiệu.

Mẫu huy hiệu chiến sĩ thi đua cấp bộ, ban, ngành, tỉnh do bộ, ban, ngành, tỉnh quy định cho phù hợp, mang nội dung ý nghĩa của từng lĩnh vực, ngành nghề, địa phương; kích thước nhỏ hơn kích thước của huy hiệu danh hiệu vinh dự nhà nước.

Huy hiệu danh hiệu vinh dự nhà nước và huy hiệu “Chiến sĩ thi đua toàn quốc” được minh họa tại Phụ lục II kèm theo Nghị định này.

2. Kỷ niệm chương của Ủy ban Thường vụ Quốc hội, Bộ, ban, ngành, tỉnh, tổ chức chính trị, tổ chức chính trị - xã hội, tổ chức chính trị xã hội - nghề nghiệp, tổ chức xã hội, tổ chức xã hội - nghề nghiệp có tổ chức đảng đoàn hoặc có tổ chức đảng thuộc Đảng bộ khối các cơ quan trung ương.

a) Kết cấu của Kỷ niệm chương chỉ có thân.

b) Mẫu kỷ niệm chương do Ủy ban Thường vụ Quốc hội, Bộ, ban, ngành, tỉnh, tổ chức chính trị, tổ chức chính trị - xã hội, tổ chức chính trị xã hội - nghề nghiệp, tổ chức xã hội, tổ chức xã hội - nghề nghiệp có tổ chức đảng đoàn hoặc có tổ chức đảng thuộc Đảng bộ khối các cơ quan trung ương quy định cho phù hợp, mang nội dung ý nghĩa của từng lĩnh vực, ngành nghề, địa phương.

Điều 63. Mẫu “Huân chương Sao vàng”

1. Cuống huân chương: Cốt bằng đồng đỏ mạ vàng hợp kim Ni-Co; kích thước 28 mm x 14 mm; viền ngoài màu vàng, trong bọc vải dệt bằng sợi polyester hoặc chất liệu tương đương, đảm bảo chắc chắn, bền đẹp có hai màu: 1/2 bên trái màu đỏ cờ, 1/2 bên phải màu vàng.

2. Dải huân chương: Hình chữ A cách điệu, cốt bằng inox mạ vàng hợp kim Ni-Co, bọc vải dệt bằng sợi polyester hoặc chất liệu tương đương, đảm bảo chắc chắn, bền đẹp có hai màu: 1/2 bên trái màu đỏ cờ, 1/2 bên phải màu vàng; kích thước 28 mm x 51 mm x 41 mm x 51 mm.

3. Thân huân chương: Hình sao vàng năm cánh dập nổi, đường kính đường tròn ngoại tiếp năm đỉnh sao bằng 55 mm, chính giữa hình tròn nền vàng có ngôi sao vàng năm cánh, xung quanh là dòng chữ “Huân chương Sao vàng”, “Việt Nam” màu đỏ; chất liệu bằng đồng đỏ mạ vàng hợp kim Ni-Co.

Điều 64. Mẫu “Huân chương Hồ Chí Minh”

1. Cuống huân chương: Cốt bằng đồng đỏ mạ vàng hợp kim Ni-Co; kích thước 28 mm x 14 mm; viền ngoài màu vàng, trong bọc vải dệt bằng sợi polyester hoặc chất liệu tương đương, đảm bảo chắc chắn, bền đẹp màu đỏ cờ, có hai vạch vàng.

2. Dải huân chương: Hình chữ A cách điệu, cốt bằng inox mạ vàng hợp kim Ni-Co, bọc vải dệt bằng sợi polyester hoặc chất liệu tương đương, đảm bảo chắc chắn, bền đẹp màu đỏ cờ có hai vạch vàng; kích thước 28 mm x 51 mm x 41 mm x 51 mm.

3. Thân huân chương: Hình tròn đường kính bằng 40 mm, giữa là chân dung Chủ tịch Hồ Chí Minh nghiêng đặt trên nền họa tiết hoa sen cổ màu vàng, phía trên có dòng chữ “Huân chương Hồ Chí Minh”, phía dưới có dòng chữ “Việt Nam” màu đỏ; chất liệu bằng đồng đỏ mạ vàng hợp kim Ni-Co.

Điều 65. Mẫu “Huân chương Độc lập” hạng Nhất, hạng Nhì, hạng Ba

1. Cuống huân chương: Cốt bằng đồng đỏ mạ vàng hợp kim Ni-Co; kích thước 28 mm x 14 mm; viền ngoài màu vàng, trong bọc vải dệt bằng sợi polyester hoặc chất liệu tương đương, đảm bảo chắc chắn, bền đẹp màu đỏ cờ, có bốn vạch vàng hai bên, gắn sao theo hạng huân chương.

2. Dải huân chương: Hình chữ A cách điệu, cốt bằng inox mạ vàng hợp kim Ni-Co, bọc vải dệt bằng sợi polyester hoặc chất liệu tương đương, đảm bảo chắc chắn, bền đẹp màu đỏ cờ, có bốn vạch vàng hai bên, gắn sao theo hạng huân chương; kích thước 28 mm x 51 mm x 41 mm x 51 mm.

3. Thân huân chương hình tròn đường kính bằng 40 mm, viền ngoài màu vàng, chính giữa có ngôi sao vàng năm cánh nổi trên nền xanh hòa bình, phía trên là dòng chữ “Huân chương Độc lập” màu đỏ, phía dưới có hai cành tùng, hai hàng cờ đỏ cách điệu và dải lụa đỏ mang dòng chữ “Việt Nam” màu vàng; chất liệu bằng đồng đỏ mạ vàng hợp kim Ni-Co.

Điều 66. Mẫu “Huân chương Quân công” hạng Nhất, hạng Nhì, hạng Ba

1. Cuống huân chương: Cốt bằng đồng đỏ mạ vàng hợp kim Ni-Co; kích thước 28 mm x 14 mm; viền ngoài màu vàng, trong bọc vải dệt bằng sợi polyester hoặc chất liệu tương đương, đảm bảo chắc chắn, bền đẹp màu đỏ cờ, có bốn vạch màu xanh lá cây hai bên, gắn sao theo hạng huân chương.

2. Dải huân chương: Hình chữ A cách điệu, cốt bằng inox mạ vàng hợp kim Ni-Co, bọc vải dệt bằng sợi polyester hoặc chất liệu tương đương, đảm bảo chắc chắn, bền đẹp màu đỏ cờ, có bốn vạch màu xanh lá cây hai bên, gắn sao theo hạng huân chương; kích thước 28 mm x 51 mm x 41 mm x 51 mm.

3. Thân huân chương: Hình sao vàng năm cánh cách điệu dập nổi, đường kính đường tròn ngoại tiếp năm đỉnh sao bằng 50 mm, chính giữa có ngôi sao vàng năm cánh nổi trên nền đỏ; xung quanh ngôi sao có dòng chữ “Huân chương Quân công”, “Việt Nam” màu vàng trên nền đỏ; chất liệu bằng đồng đỏ mạ vàng hợp kim Ni-Co.

Điều 67. Mẫu “Huân chương Lao động” hạng Nhất, hạng Nhì, hạng Ba

1. Cuống huân chương: Cốt bằng đồng đỏ mạ vàng hợp kim Ni-Co; kích thước 28 mm x 14 mm; viền ngoài màu vàng, trong bọc vải dệt bằng sợi polyester

hoặc chất liệu tương đương, đảm bảo chắc chắn, bền đẹp màu đỏ cờ, có hai vạch màu xanh dương đậm hai bên, gắn sao theo hạng huân chương.

2. Dải huân chương: Hình chữ A cách điệu, cốt bằng inox mạ vàng hợp kim Ni-Co, bọc vải dệt bằng sợi polyester hoặc chất liệu tương đương, đảm bảo chắc chắn, bền đẹp màu đỏ cờ có hai vạch màu xanh dương đậm hai bên, gắn sao theo hạng huân chương; kích thước 28 mm x 51 mm x 41 mm x 51 mm.

3. Thân huân chương: Hình tròn đường kính bằng 40 mm, nền vàng, chính giữa là ngôi sao vàng năm cánh dập nổi trên nền đỏ, xung quanh bên trái là bông lúa, bên phải là bánh xe lịch sử, phía dưới là quyển sách dải lụa đỏ có dòng chữ “Việt Nam” màu vàng, trên cùng là dòng chữ “Huân chương Lao động” màu đỏ; tất cả các chi tiết đặt trong khung viền màu xanh dương đậm; chất liệu bằng đồng đỏ mạ vàng hợp kim Ni-Co.

Điều 68. Mẫu “Huân chương Chiến công” hạng Nhất, hạng Nhì, hạng Ba

1. Cuống huân chương: Cốt bằng đồng đỏ mạ vàng hợp kim Ni-Co; kích thước 28 mm x 14 mm; viền ngoài màu vàng, trong bọc vải dệt bằng sợi polyester hoặc chất liệu tương đương, đảm bảo chắc chắn, bền đẹp màu đỏ cờ, có hai vạch xanh lá cây, gắn sao theo hạng huân chương.

2. Dải huân chương: Hình chữ A cách điệu, cốt bằng inox mạ vàng hợp kim Ni-Co, bọc vải dệt bằng sợi polyester hoặc chất liệu tương đương, đảm bảo chắc chắn, bền đẹp màu đỏ cờ, có hai vạch màu xanh lá cây, gắn sao theo hạng huân chương; kích thước 28 mm x 51 mm x 41 mm x 51 mm.

3. Thân huân chương: Hình sao vàng năm cánh dập nổi trên hình khẩu súng, thanh gươm và lá chắn, đường kính đường tròn ngoại tiếp năm đỉnh sao bằng 50 mm, chính giữa là ngôi sao vàng năm cánh nổi trên nền đỏ, xung quanh là dòng chữ “Huân chương Chiến công”, “Việt Nam” màu vàng, chất liệu bằng đồng đỏ mạ vàng hợp kim Ni-Co.

Điều 69. “Huân chương Bảo vệ Tổ quốc” hạng Nhất, hạng Nhì, hạng Ba

1. Cuống huân chương: Cốt bằng đồng đỏ mạ vàng hợp kim Ni-Co; kích thước 28 mm x 14 mm; viền ngoài màu vàng, trong bọc vải dệt bằng sợi polyester hoặc chất liệu tương đương, đảm bảo chắc chắn, bền đẹp có hai màu: 1/2 bên trái màu xanh lá cây, 1/2 bên phải màu đỏ cờ; gắn sao theo hạng huân chương.

2. Dải huân chương: Hình chữ A cách điệu, cốt bằng inox mạ vàng hợp kim Ni-Co, bọc vải dệt bằng sợi polyester hoặc chất liệu tương đương, đảm bảo chắc chắn, bền đẹp có hai màu: 1/2 bên trái màu xanh lá cây, 1/2 bên phải màu đỏ cờ; gắn sao theo hạng huân chương; kích thước 28 mm x 51 mm x 41 mm x 5 mm.

3. Thân huân chương: Hình sao mười cánh cách điệu, đường kính đường tròn ngoại tiếp mười đỉnh sao bằng 40 mm, chính giữa có biểu tượng khẩu súng và thanh gươm đặt chéo nhau, phía trên có ngôi sao vàng năm cánh nổi trên nền đỏ,

xung quanh có dòng chữ “Huân chương Bảo vệ Tổ quốc” “Việt Nam” màu đỏ trên nền vàng; chất liệu bằng đồng đỏ mạ vàng hợp kim Ni-Co.

Điều 70. Mẫu “Huân chương Dũng cảm”

1. Cuống huân chương: Cốt bằng đồng đỏ mạ vàng hợp kim Ni-Co; kích thước 28 mm x 14 mm; viền ngoài màu vàng, trong bọc vải dệt bằng sợi polyester hoặc chất liệu tương đương, đảm bảo chắc chắn, bền đẹp màu đỏ cờ, có hai vạch màu xanh dương đậm.

2. Dải huân chương: Hình chữ A cách điệu, cốt bằng inox đỏ mạ vàng hợp kim Ni-Co, bọc vải dệt bằng sợi polyester hoặc chất liệu tương đương, đảm bảo chắc chắn, bền đẹp màu đỏ cờ, có hai vạch màu xanh dương đậm; kích thước 28 mm x 51 mm x 41 mm x 51 mm.

3. Thân huân chương: Hình sao tám cánh cách điệu, đường kính đường tròn ngoại tiếp tám đỉnh sao bằng 40 mm, hai bên là cánh tù, chính giữa là sao vàng năm cánh nổi trên nền đỏ, xung quanh là dòng chữ “Huân chương Dũng cảm”, “Việt Nam” màu đỏ trên nền vàng; chất liệu bằng đồng đỏ mạ vàng hợp kim Ni - Co.

Điều 71. Mẫu “Huân chương Đại đoàn kết dân tộc”

1. Cuống huân chương: Cốt bằng đồng đỏ mạ vàng hợp kim Ni-Co; kích thước 28 mm x 14 mm; viền ngoài màu vàng, trong bọc vải dệt bằng sợi polyester hoặc chất liệu tương đương, đảm bảo chắc chắn, bền đẹp có hai màu: 1/2 bên trái màu xanh dương đậm, 1/2 bên phải màu đỏ cờ.

2. Dải huân chương: Hình chữ A cách điệu, cốt bằng inox mạ vàng hợp kim Ni-Co, bọc vải dệt bằng sợi polyester hoặc chất liệu tương đương, đảm bảo chắc chắn, bền đẹp có hai màu: 1/2 bên trái màu xanh dương đậm, 1/2 bên phải màu đỏ cờ; kích thước 28 mm x 51 mm x 41 mm x 51 mm.

3. Thân huân chương: Hình sao vàng cách điệu, có đường kính đường tròn ngoại tiếp các đỉnh sao bằng 40 mm, chính giữa là chân dung Chủ tịch Hồ Chí Minh đặt nghiêng trên đài sen tỏa sáng, hai bên là cánh tù, phía trên là dòng chữ “Huân chương Đại đoàn kết dân tộc” màu đỏ, phía dưới là dải lụa đỏ mang dòng chữ “Việt Nam” màu vàng; chất liệu bằng đồng đỏ mạ vàng hợp kim Ni-Co.

Điều 72. Mẫu “Huân chương Hữu nghị”

1. Cuống huân chương: Cốt bằng đồng đỏ mạ vàng hợp kim Ni-Co; kích thước 28 mm x 14 mm; viền ngoài màu vàng, trong bọc vải dệt bằng sợi polyester hoặc chất liệu tương đương, đảm bảo chắc chắn, bền đẹp màu đỏ cờ, có hai vạch màu xanh hòa bình.

2. Dải huân chương: Hình chữ A cách điệu, cốt bằng inox mạ vàng hợp kim Ni-Co, bọc vải dệt bằng sợi polyester hoặc chất liệu tương đương, đảm bảo chắc chắn, bền đẹp màu đỏ cờ, có hai vạch màu xanh hòa bình; kích thước 28 mm x 51 mm x 41 mm x 51 mm.

3. Thân huân chương: Hình sao vàng năm cánh cách điệu, đường kính ngoại tiếp năm đỉnh sao bằng 48 mm, có cạnh tùng hai bên, chính giữa là hai bàn tay bắt tay nhau trên hình quả địa cầu nền màu xanh hòa bình, xung quanh có dòng chữ “Huân chương Hữu nghị” màu đỏ, chữ “Việt Nam” màu vàng trên dải lụa đỏ; chất liệu bằng đồng đỏ mạ vàng hợp kim Ni-Co.

Điều 73. Mẫu “Huy chương Quân kỳ quyết thắng”

1. Dải huy chương: Hình ngũ giác, cốt bằng inox mạ vàng hợp kim Ni-Co, bọc vải dệt bằng sợi polyester màu đỏ cờ, có hai vạch màu xanh lá cây; kích thước 38 mm x 27 mm x 40 mm.

2. Thân huy chương: Hình sao vàng năm cánh dập nổi, đường kính đường tròn ngoại tiếp năm đỉnh sao bằng 48 mm, có cạnh tùng hai bên, ở giữa có lá cờ quyết thắng trên nền vàng, phía trên có dòng chữ “Huy chương Quân kỳ quyết thắng” màu đỏ trên nền vàng, phía dưới là dải lụa vàng mang dòng chữ “Việt Nam” màu đỏ; chất liệu bằng đồng đỏ mạ vàng hợp kim Ni-Co.

Điều 74. Mẫu “Huy chương Vì an ninh Tổ quốc”

1. Dải huy chương: Hình ngũ giác, cốt bằng inox mạ vàng hợp kim Ni-Co, bọc vải dệt bằng sợi polyester màu đỏ cờ, có hai vạch xanh lá cây; kích thước 38 mm x 27 mm x 40 mm.

2. Thân huy chương: Hình ngôi sao năm cánh cách điệu dập nổi, đường kính đường tròn ngoại tiếp năm đỉnh sao bằng 48 mm, chính giữa có ngôi sao vàng năm cánh dập nổi và thanh gươm đặt trên lá chắn màu đỏ trên nền màu xanh lá cây, xung quanh là dòng chữ “Huy chương Vì an ninh Tổ quốc” màu vàng và hai cạnh tùng hai bên, phía dưới là dải lụa đỏ mang dòng chữ “Việt Nam” màu vàng; chất liệu bằng đồng đỏ mạ vàng hợp kim Ni-Co.

Điều 75. Mẫu “Huy chương Chiến sĩ vẻ vang” hạng Nhất, hạng Nhì, hạng Ba

1. Dải huy chương: Hình ngũ giác, cốt bằng inox mạ vàng hợp kim Ni-Co, bọc vải dệt bằng sợi polyester màu đỏ cờ, vạch màu xanh lá cây (phân hạng theo vạch); kích thước 38 mm x 27 mm x 40 mm.

2. Thân huy chương: Hình sao vàng năm cánh cách điệu dập nổi, màu vàng, đường kính đường tròn ngoại tiếp năm đỉnh sao bằng 48 mm, ở giữa là ngôi sao vàng năm cánh trên nền đỏ, có cạnh tùng hai bên, xung quanh là dòng chữ “Huy chương Chiến sĩ vẻ vang”, “Việt Nam” màu đỏ trên nền vàng; chất liệu bằng đồng mạ vàng hợp kim Ni-Co.

Điều 76. Mẫu “Huy chương Hữu nghị”

1. Dải huy chương: Hình ngũ giác, cốt bằng inox mạ vàng hợp kim Ni-Co, bọc vải dệt bằng sợi polyester màu đỏ cờ có hai vạch màu xanh hòa bình; kích thước 38 mm x 27 mm x 40 mm.

2. Thân huy chương: Hình tròn đường kính bằng 40 mm, phía trong là sao vàng năm cánh cách điệu dập nổi, có cành tùng hai bên, chính giữa là hai bàn tay bắt tay nhau trên hình quả địa cầu nền màu xanh hòa bình, phía trên có dòng chữ “Huy chương Hữu nghị” màu đỏ, phía dưới là dải lụa đỏ mang dòng chữ “Việt Nam” màu vàng; chất liệu bằng đồng đỏ mạ vàng hợp kim Ni-Co.

Điều 77. Mẫu huy hiệu “Bà mẹ Việt Nam anh hùng”

1. Cuống huy hiệu: Chất liệu bằng đồng đỏ mạ vàng hợp kim Ni-Co, kích thước 28 mm x 14 mm; sơn màu đỏ cờ, viền ngoài màu vàng.

2. Thân huy hiệu: Hình sao vàng năm cánh dập nổi, đường kính đường tròn ngoại tiếp năm đỉnh sao bằng 50 mm, bên trong là hình ảnh chân dung Mẹ Việt Nam anh hùng, phía dưới là dòng chữ “Bà mẹ Việt Nam anh hùng” màu đỏ; chất liệu bằng đồng đỏ mạ vàng hợp kim Ni-Co.

Điều 78. Mẫu huy hiệu “Anh hùng Lực lượng vũ trang nhân dân”

1. Cuống huy hiệu: Chất liệu bằng đồng đỏ mạ vàng hợp kim Ni-Co, kích thước 28 mm x 14 mm; sơn màu đỏ cờ, viền ngoài màu vàng.

2. Thân huy hiệu: Hình sao vàng năm cánh cách điệu dập nổi, đường kính đường tròn ngoại tiếp năm đỉnh sao bằng 50 mm, phía trong có lá cờ quyết thắng màu đỏ, phía dưới là hai cành tùng, xung quanh có dòng chữ “Anh hùng Lực lượng vũ trang nhân dân”, “Việt Nam” màu đỏ; chất liệu bằng đồng đỏ mạ vàng hợp kim Ni-Co.

Điều 79. Mẫu huy hiệu “Anh hùng Lao động”, “Tỉnh Anh hùng”, “Thành phố Anh hùng”

1. Cuống huy hiệu: Chất liệu bằng đồng đỏ mạ vàng hợp kim Ni-Co, kích thước 28 mm x 14 mm; sơn màu đỏ cờ, viền ngoài màu vàng.

2. Thân huy hiệu: Hình sao vàng năm cánh cách điệu dập nổi, đường kính đường tròn ngoại tiếp năm đỉnh sao bằng 50 mm, có cành tùng hai bên, bên trong là bánh xe lịch sử và vòng tròn khoa học đặt trên quyển sách, xung quanh có dòng chữ “Anh hùng Lao động” hoặc “Tỉnh anh hùng” hoặc “Thành phố anh hùng” màu đỏ, dưới là dải lụa vàng mang dòng chữ “Việt Nam” màu đỏ; chất liệu bằng đồng đỏ mạ vàng hợp kim Ni-Co.

Điều 80. Mẫu huy hiệu “Nhà giáo nhân dân”, “Nhà giáo ưu tú”

1. Cuống huy hiệu: Chất liệu bằng đồng đỏ mạ vàng hợp kim Ni-Co, kích thước 28 mm x 15 mm; sơn màu đỏ cờ đối với huy hiệu “Nhà giáo nhân dân”, màu vàng đối với huy hiệu “Nhà giáo ưu tú”, viền ngoài màu vàng.

2. Thân huy hiệu: Hình tròn đường kính bằng 35 mm, ở giữa là cây bút và quyển vở trên nền màu xanh lá cây, hai bên có bông lúa vàng, phía trên có dòng chữ “Nhà giáo nhân dân” hoặc “Nhà giáo ưu tú” màu đỏ, phía dưới là dải lụa đỏ mang dòng chữ “Việt Nam” màu vàng; chất liệu bằng đồng đỏ mạ vàng hợp kim Ni-Co.

Điều 81. Mẫu huy hiệu “Thầy thuốc nhân dân”, “Thầy thuốc ưu tú”

1. Cuống huy hiệu: Chất liệu bằng đồng đỏ mạ vàng hợp kim Ni-Co, kích thước 28 mm x 15 mm; sơn màu đỏ cờ đối với huy hiệu “Thầy thuốc nhân dân”, màu vàng đối với huy hiệu “Thầy thuốc ưu tú”, viền ngoài màu vàng.

2. Thân huy hiệu: Hình hoa hướng dương, đường kính bằng 35 mm; ở giữa là biểu tượng ngành y và ngôi sao màu đỏ, hai bên là cành nguyệt quế, phía trên là dòng chữ “Thầy thuốc Nhân dân” hoặc “Thầy thuốc Ưu tú” màu đỏ, phía dưới là dải lụa đỏ mang dòng chữ “Việt Nam” màu vàng; chất liệu bằng đồng đỏ mạ vàng hợp kim Ni-Co.

Điều 82. Mẫu huy hiệu “Nghệ sĩ nhân dân”, “Nghệ sĩ ưu tú”

1. Cuống huy hiệu: Chất liệu bằng đồng đỏ mạ vàng hợp kim Ni-Co, kích thước 28 mm x 15 mm; sơn màu đỏ cờ đối với huy hiệu “Nghệ sĩ nhân dân”, màu vàng đối với huy hiệu “Nghệ sĩ ưu tú”, viền ngoài màu vàng.

2. Thân huy hiệu: Hình sao tám cánh cách điệu, đường kính bằng 35 mm, ở giữa là hình mặt nạ và hoa sen cách điệu, phía trên có dòng chữ “Nghệ sĩ Nhân dân” hoặc “Nghệ sĩ ưu tú” màu đỏ, phía dưới là dải lụa đỏ mang dòng chữ “Việt Nam” màu vàng; chất liệu bằng đồng đỏ mạ vàng hợp kim Ni-Co.

Điều 83. Mẫu huy hiệu “Nghệ nhân nhân dân”, “Nghệ nhân ưu tú”

1. Cuống huy hiệu: Chất liệu bằng đồng đỏ mạ vàng hợp kim Ni-Co, kích thước 28 mm x 15 mm; sơn màu đỏ cờ đối với huy hiệu “Nghệ nhân nhân dân”, màu vàng đối với huy hiệu “Nghệ nhân ưu tú”, viền ngoài màu vàng.

2. Thân huy hiệu: Hình cánh hoa cách điệu, đường kính bằng 35 mm, ở giữa là hai bàn tay nâng bản đồ Việt Nam trên nền đỏ, xung quanh có bánh xe lịch sử, phía trên là dòng chữ “Nghệ nhân nhân dân” hoặc “Nghệ nhân ưu tú” màu đỏ, phía dưới là dải lụa đỏ mang dòng chữ “Việt Nam” màu vàng; chất liệu bằng đồng đỏ mạ vàng hợp kim Ni-Co.

Điều 84. Mẫu huy hiệu “Chiến sĩ thi đua toàn quốc”

1. Cuống huy hiệu: Chất liệu bằng đồng đỏ mạ vàng hợp kim Ni-Co, kích thước 26 mm x 14 mm; sơn nền và viền ngoài màu vàng.

2. Thân huy hiệu: Hình sao vàng năm cánh cách điệu dập nổi, đường kính đường tròn ngoại tiếp năm đỉnh sao bằng 42 mm, phía trong có hai bông lúa vàng, trang sách và bánh xe lịch sử, xung quanh có dòng chữ “Chiến sĩ thi đua toàn quốc” màu đỏ; chất liệu bằng đồng đỏ mạ vàng hợp kim Ni-Co.

Điều 85. Mẫu bằng của các hình thức khen thưởng và danh hiệu thi đua thuộc thẩm quyền quyết định của Chủ tịch nước, Chính phủ, Thủ tướng Chính phủ

1. Hình thức:

a) Kích thước bằng được in trên khổ giấy A3 (kích thước 420 mm x 297 mm); kích thước bên ngoài đường diềm hoa văn là 360 mm x 237 mm.

b) **Họa tiết hoa văn trang trí xung quanh:**

Đường diềm và bốn góc bên ngoài đường diềm được trang trí bằng các họa tiết hoa văn. Riêng đối với các bằng huy chương và bằng danh hiệu vinh dự nhà nước “ưu tú”, “Bằng khen của Thủ tướng Chính phủ”, bằng “Chiến sĩ thi đua toàn quốc” không có hoa văn bốn góc bên ngoài đường diềm;

Chính giữa phía trên là Quốc huy Nước Cộng hòa xã hội chủ nghĩa Việt Nam, hai bên có các khối hoa văn chuyển tiếp giữa Quốc huy và đường diềm trang trí. Riêng bằng chứng nhận “Chiến sĩ thi đua toàn quốc” thay khối hoa văn chuyển tiếp bằng hàng cờ đỏ hai bên.

Hình ảnh của thân huân chương, huy chương, huy hiệu được đặt ở giữa phía dưới đường diềm trang trí. Riêng bằng “Huân chương Hồ Chí Minh” dùng hình bông sen thay cho hình ảnh thân của huân chương;

c) **Hình nền:**

Bằng “Huân chương Sao vàng” sử dụng họa tiết trống đồng và hình ngôi sao ở giữa.

Bằng “Huân chương Hồ Chí Minh” sử dụng họa tiết hoa sen.

Bằng: “Huân chương Quân công”, “Huân chương Chiến công”, “Huy chương Chiến sĩ vẻ vang”, “Huy chương Vì an ninh tổ quốc”, “Huy chương Quân kỳ quyết thắng”, “Anh hùng Lực lượng vũ trang” sử dụng hình ngôi sao có ánh hào quang tỏa sáng.

Bằng “Huân chương Bảo vệ Tổ quốc” sử dụng họa tiết trống đồng và bản đồ Việt Nam ở giữa.

Bằng: “Huân chương Độc lập”, “Huân chương Lao động”, “Huân chương Dũng cảm”, “Huân chương Đại đoàn kết dân tộc”, “Huân chương Hữu nghị”, “Huy chương Hữu nghị”, danh hiệu vinh dự nhà nước sử dụng họa tiết trống đồng.

“Bằng khen của Thủ tướng Chính phủ” sử dụng họa tiết vân mây.

Bằng chứng nhận “Chiến sĩ thi đua toàn quốc” sử dụng biểu tượng Đại hội thi đua yêu nước toàn quốc.

2. **Nội dung:**

a) Quốc hiệu: “CỘNG HÒA XÃ HỘI CHỦ NGHĨA VIỆT NAM” được trình bày bằng chữ in hoa, phong chữ “Times New Roman”, cỡ chữ 15, kiểu chữ đứng, đậm, màu đen;

b) Tiêu ngữ: “Độc lập - Tự do - Hạnh phúc” được trình bày bằng chữ in thường, phong chữ “Times New Roman”, cỡ chữ 16, kiểu chữ đứng, đậm, màu đen và ở liền phía dưới Quốc hiệu; chữ cái đầu của các cụm từ được viết hoa, giữa các

cụm từ có gạch nối, có cách chữ; phía dưới có đường kẻ ngang, nét liền, có độ dài bằng độ dài của dòng chữ;

c) Thẩm quyền quyết định khen thưởng:

Ghi tách làm 2 dòng “CHỦ TỊCH” và “NƯỚC CỘNG HÒA XÃ HỘI CHỦ NGHĨA VIỆT NAM” đối với bằng của các hình thức khen thưởng của Chủ tịch nước hoặc “THỦ TƯỚNG” và “CHÍNH PHỦ NƯỚC CỘNG HÒA XÃ HỘI CHỦ NGHĨA VIỆT NAM” đối với bằng của các hình thức khen thưởng của Thủ tướng Chính phủ; chữ in hoa, phong chữ “Times New Roman”, cỡ chữ 26 cho dòng trên và cỡ chữ 20 cho dòng dưới, kiểu chữ đứng, đậm, màu đỏ.

d) Tính chất tặng thưởng:

Ghi là “TẶNG” hoặc “TRUY TẶNG” đối với các bằng: Huân, huy chương, “Giải thưởng Hồ Chí Minh”, “Giải thưởng Nhà nước”, “Bằng khen của Thủ tướng Chính phủ”; “TẶNG DANH HIỆU” hoặc “TRUY TẶNG DANH HIỆU” đối với các bằng danh hiệu vinh dự nhà nước và “TẶNG DANH HIỆU” đối với bằng “Chiến sĩ thi đua toàn quốc”; chữ in hoa, phong chữ “Times New Roman”, cỡ chữ 24, kiểu chữ đứng, đậm, màu đen;

đ) Tên hình thức khen thưởng hoặc danh hiệu thi đua: Chữ in hoa, phong chữ “Times New Roman”, cỡ chữ 42, kiểu chữ đứng, đậm, màu đỏ;

e) Hạng của các hình thức khen thưởng (nếu có), tên của đơn vị, cá nhân được khen thưởng: Chữ in hoa kiểu chữ đứng, đậm, màu đen; địa chỉ (hoặc chức vụ, đơn vị công tác đối với cá nhân đang công tác ở các cơ quan đơn vị hoặc cơ quan chủ quản đối với tập thể), thành tích của tập thể, cá nhân được khen thưởng; chữ in thường, phong chữ “Times New Roman”, cỡ chữ căn chỉnh cho phù hợp, kiểu chữ nghiêng, đậm, màu đen;

g) Số quyết định, ngày, tháng, năm của quyết định ghi theo số, ngày, tháng, năm ban hành quyết định; “Số sổ vàng” ghi số thứ tự của đối tượng được khen thưởng trong quyết định; chữ của hai dòng in thường; phong chữ “Times New Roman”, cỡ chữ 14, kiểu chữ nghiêng, đậm, màu đen;

h) Địa danh, ngày, tháng, năm: Chữ in thường, phong chữ “Times New Roman”, cỡ chữ 15, kiểu chữ nghiêng, đậm, màu đen;

i) Chức vụ của người có thẩm quyền quyết định khen thưởng: Ghi là “CHỦ TỊCH” đối với các quyết định khen thưởng thuộc thẩm quyền của Chủ tịch nước hoặc “THỦ TƯỚNG” đối với các quyết định khen thưởng thuộc thẩm quyền của Thủ tướng Chính phủ; chữ in hoa, phong chữ “Times New Roman”, cỡ chữ 14, kiểu chữ đứng, đậm, màu đen;

k) Khoảng trống để ký tên, đóng dấu, ghi họ và tên người có thẩm quyền quyết định khen thưởng.

Mẫu bằng được minh họa tại Phụ lục II.II kèm theo Nghị định này.

Điều 86. Mẫu bằng khen của Bộ, ban, ngành, tỉnh, bằng khen của tổ chức chính trị, tổ chức chính trị - xã hội ở cấp tỉnh; bằng khen cấp quân khu, quân chủng, quân đoàn, binh chủng, tổng cục và tương đương thuộc Bộ Quốc phòng, Ban Cơ yếu Chính phủ; bằng chứng nhận chiến sĩ thi đua Bộ, ban, ngành, tỉnh

1. Hình thức:

a) Kích thước: Bằng được in trên khổ giấy kích thước là 360 mm x 237 mm.

b) Hoa tiết trang trí xung quanh:

Đường diềm được trang trí bằng các họa tiết hoa văn nhưng không được giống hoặc tương tự với các bằng khen cấp nhà nước;

Chính giữa phía trên là Quốc huy Nước Cộng hòa xã hội chủ nghĩa Việt Nam; là biểu tượng của các cơ quan tổ chức thay cho Quốc huy đối với bằng khen, bằng chiến sĩ thi đua của các ban của Đảng, đoàn thể trung ương, bằng khen của tổ chức chính trị, tổ chức chính trị - xã hội ở cấp tỉnh. Không có hoa văn bốn góc bên ngoài đường diềm trang trí và khối hoa văn chuyển tiếp giữa Quốc huy và đường diềm trang trí. Đối với bằng chứng nhận chiến sĩ thi đua có thêm hàng cờ đỏ hai bên Quốc huy hoặc biểu tượng của cơ quan, tổ chức.

c) Hình nền bằng do cơ quan có thẩm quyền ban hành quyết định quy định đảm bảo không được giống với hình nền các bằng do Chủ tịch nước và Thủ tướng Chính phủ tặng hoặc truy tặng.

2. Nội dung:

Nội dung, bố cục, phong chữ, cỡ chữ do các cơ quan, đơn vị có thẩm quyền khen thưởng quy định đảm bảo đẹp, trang trọng và có các nội dung chủ yếu sau:

a) Dòng thứ nhất, dòng thứ hai ghi:

Quốc hiệu “CỘNG HÒA XÃ HỘI CHỦ NGHĨA VIỆT NAM” được trình bày bằng chữ in hoa, kiểu chữ đứng, đậm màu đen.

Tiêu ngữ “Độc lập - Tự do - Hạnh phúc” được trình bày bằng chữ in thường, kiểu chữ đứng, đậm, màu đen và ở liền phía dưới Quốc hiệu; chữ cái đầu của các cụm từ được viết hoa, giữa các cụm từ có gạch nối, có cách chữ; phía dưới có đường kẻ ngang, nét liền, có độ dài bằng độ dài của dòng chữ.

Đối với các bằng khen, bằng chiến sĩ thi đua của các cơ quan Đảng thay dòng Quốc hiệu bằng dòng chữ “ĐẢNG CỘNG SẢN VIỆT NAM” chữ in hoa, kiểu chữ đứng, đậm, màu đen;

b) Dòng thứ ba: Ghi “chức vụ của người có thẩm quyền quyết định khen thưởng”; chữ in hoa, kiểu chữ đứng, đậm, màu đỏ;

c) Dòng thứ tư: Ghi tính chất tặng thưởng

Ghi là “TẶNG” đối với bằng khen hoặc “TẶNG DANH HIỆU” đối với bằng chứng nhận chiến sĩ thi đua; chữ in hoa, kiểu chữ đứng, đậm, màu đen;

d) Dòng thứ năm: Ghi tên hình thức khen thưởng hoặc danh hiệu thi đua; chữ in hoa, kiểu chữ đứng, đậm, màu đỏ;

đ) Các dòng tiếp theo: Ghi tên của đơn vị, cá nhân được khen thưởng; địa chỉ hoặc chức danh đơn vị công tác đối với cá nhân đang công tác ở các cơ quan đơn vị hoặc cơ quan chủ quản đối với tập thể, thành tích của tập thể, cá nhân được khen thưởng; chữ màu đen;

e) Ở phía dưới bên trái: Là “Số quyết định, ngày, tháng, năm” ghi theo số, ngày, tháng, năm ban hành quyết định; “Số sổ vàng” đặt dưới dòng số quyết định ghi số thứ tự của đối tượng được khen thưởng trong quyết định; chữ của hai dòng in thường, kiểu chữ nghiêng, đậm, màu đen;

g) Phía dưới bên phải: Ghi địa danh, ngày, tháng, năm; chữ in thường, kiểu chữ nghiêng, đậm, màu đen.

Dưới dòng địa danh là dòng chữ ghi chức vụ của người có thẩm quyền quyết định khen thưởng, chữ in hoa, kiểu chữ đứng, đậm, màu đen;

h) Khoảng trống để ký tên, đóng dấu, ghi họ và tên người có thẩm quyền quyết định khen thưởng.

Điều 87. Mẫu giấy khen, bằng chứng nhận “Chiến sĩ thi đua cơ sở”

1. Hình thức:

a) Kích thước: Bằng được in trên khổ giấy A4, kích thước là 297 mm x 210 mm;

b) Hoa tiết hoa văn trang trí xung quanh:

Đường diềm được trang trí bằng các họa tiết hoa văn nhưng không được giống hoặc tương tự với hoa văn trên các bằng khen cấp nhà nước.

Chính giữa phía trên là:

Quốc huy Nước Cộng hòa xã hội chủ nghĩa Việt Nam đối với “Giấy khen” và bằng chứng nhận “Chiến sĩ thi đua cơ sở” của Thủ trưởng cơ quan, đơn vị thuộc bộ, ngành, cơ quan ngang bộ, cơ quan thuộc Chính phủ, Thủ trưởng cơ quan chuyên môn và tương đương thuộc Ủy ban nhân dân cấp tỉnh, Chủ tịch Ủy ban nhân dân cấp huyện, “Giấy khen” của Chủ tịch Ủy ban nhân dân cấp xã;

Biểu tượng của các cơ quan, tổ chức đối với “Giấy khen”, bằng chứng nhận “Chiến sĩ thi đua cơ sở” của tổ chức chính trị, tổ chức chính trị xã hội, tổ chức xã hội, “Giấy khen” của Chủ tịch Hội đồng quản trị, Chủ tịch Hội đồng thành viên, Tổng Giám đốc, Giám đốc doanh nghiệp, hợp tác xã.

Đối với bằng chứng nhận “Chiến sĩ thi đua cơ sở” có thêm hàng cờ đỏ hai bên Quốc huy hoặc biểu tượng của các cơ quan đoàn thể.

Không có hoa văn bốn góc bên ngoài đường diềm và khối hoa văn chuyển tiếp giữa Quốc huy và đường diềm trang trí;

c) Hình nền bằng để trắng.

2. Nội dung:

Nội dung do các cơ quan, đơn vị có thẩm quyền khen thưởng quy định, về bố cục, phong chữ, cỡ chữ đảm bảo tính thẩm mỹ và có các nội dung chủ yếu sau:

a) Dòng thứ nhất, dòng thứ hai ghi:

Quốc hiệu “CỘNG HÒA XÃ HỘI CHỦ NGHĨA VIỆT NAM” được trình bày bằng chữ in hoa, kiểu chữ đứng, đậm, màu đen.

Tiêu ngữ “Độc lập - Tự do - Hạnh phúc” được trình bày bằng chữ in thường, kiểu chữ đứng, đậm, màu đen và ở liền phía dưới Quốc hiệu; chữ cái đầu của các cụm từ được viết hoa, giữa các cụm từ có gạch nối, có cách chữ; phía dưới có đường kẻ ngang, nét liền, có độ dài bằng độ dài của dòng chữ. Đối với “Giấy khen”, bằng chứng nhận “Chiến sĩ thi đua cơ sở” của các cơ quan Đảng thay dòng Quốc hiệu bằng dòng chữ “ĐẢNG CỘNG SẢN VIỆT NAM” chữ in hoa, kiểu chữ đứng, đậm, màu đen;

b) Dòng thứ ba: Ghi “chức vụ của người có thẩm quyền quyết định khen thưởng”; chữ in hoa, kiểu chữ đứng, đậm, màu đỏ;

c) Dòng thứ tư: Ghi là “TẶNG” đối với giấy khen, “TẶNG DANH HIỆU” đối với bằng chiến sĩ thi đua cơ sở; chữ in hoa, kiểu chữ đứng, đậm, màu đen;

d) Dòng thứ năm: Ghi tên hình thức khen thưởng hoặc danh hiệu thi đua; chữ in hoa, kiểu chữ đứng, đậm, màu đỏ;

đ) Các dòng tiếp theo: Ghi tên của đơn vị, cá nhân được khen thưởng; địa chỉ (hoặc chức danh, đơn vị công tác đối với cá nhân đang công tác ở các cơ quan đơn vị hoặc cơ quan chủ quản đối với tập thể), thành tích của tập thể, cá nhân được khen thưởng; chữ màu đen;

e) Ở phía dưới bên trái: Là “Số quyết định, ngày, tháng, năm” ghi theo số, ngày, tháng, năm ban hành quyết định; “Số sổ vàng” đặt dưới dòng số quyết định ghi số thứ tự của đối tượng được khen thưởng trong quyết định; chữ của hai dòng in thường, kiểu chữ nghiêng, đậm, màu đen;

g) Phía dưới bên phải: Ghi địa danh, ngày, tháng, năm; chữ in thường, kiểu chữ nghiêng, đậm, màu đen;

Dưới dòng địa danh là dòng chữ ghi chức vụ của người có thẩm quyền quyết định khen thưởng; chữ in hoa, kiểu chữ đứng, đậm, màu đen.

h) Khoảng trống để ký tên, đóng dấu, ghi họ và tên người có thẩm quyền quyết định khen thưởng.

Điều 88. Mẫu Bằng kỷ niệm chương của Ủy ban Thường vụ Quốc hội, Kỷ niệm chương của Bộ, ban, ngành, tỉnh; bằng chứng nhận “Gia đình văn hóa”

Kích thước được in trên khổ giấy A5, kích thước 210 mm x 148 mm.

Nội dung, họa tiết hoa văn trang trí trên bằng do bộ, ban, ngành, tỉnh, thành phố trực thuộc trung ương, cơ quan trung ương của các đoàn thể quy định.

Điều 89. Mẫu Bằng chứng nhận danh hiệu “Tập thể lao động xuất sắc”, “Đơn vị quyết thắng”, xã, phường, thị trấn tiêu biểu, thôn, tổ dân phố văn hóa

1. Hình thức:

a) Kích thước: Bằng được in trên khổ giấy A4, kích thước 297 mm x 210 mm;

b) Họa tiết hoa văn trang trí xung quanh:

Đường diềm được trang trí bằng các họa tiết hoa văn không được giống hoặc tương tự với các bằng khen cấp nhà nước;

Chính giữa phía trên là Quốc huy Nước Cộng hòa xã hội chủ nghĩa Việt Nam và hàng cờ đỏ hai bên (đối với các bằng chứng nhận thuộc thẩm quyền của Bộ trưởng, Thủ trưởng cơ quan ngang bộ, cơ quan thuộc Chính phủ, Chánh án Tòa án nhân dân tối cao, Viện trưởng Viện kiểm sát nhân dân tối cao, Chủ nhiệm Văn phòng Quốc hội, Chủ nhiệm Văn phòng Chủ tịch nước, Tổng Kiểm toán nhà nước, Chủ tịch Ủy ban nhân dân cấp huyện và Thủ trưởng các cơ quan đơn vị có thẩm quyền thuộc Bộ Công an, Bộ Quốc phòng); là biểu tượng của các cơ quan, tổ chức và hàng cờ đỏ hai bên (đối với các bằng chứng nhận thuộc thẩm quyền Trưởng các Ban của Đảng và tương đương ở Trung ương, Chánh Văn phòng Trung ương Đảng, lãnh đạo cơ quan Trung ương Mặt trận Tổ quốc Việt Nam và các đoàn thể);

c) Hình nền bằng để trắng.

2. Nội dung:

Nội dung do các cơ quan, đơn vị có thẩm quyền khen thưởng quy định. Bố cục, phong chữ, cỡ chữ đảm bảo tính thẩm mỹ và có các nội dung chủ yếu sau:

a) Dòng thứ nhất, dòng thứ hai ghi:

Quốc hiệu “CỘNG HÒA XÃ HỘI CHỦ NGHĨA VIỆT NAM” được trình bày bằng chữ in hoa, kiểu chữ đứng, đậm, màu đen.

Tiêu ngữ “Độc lập - Tự do - Hạnh phúc” được trình bày bằng chữ in thường, kiểu chữ đứng, đậm, màu đen và ở liền phía dưới Quốc hiệu; chữ cái đầu của các cụm từ được viết hoa, giữa các cụm từ có gạch nối, có cách chữ; phía dưới có đường kẻ ngang, nét liền, có độ dài bằng độ dài của dòng chữ.

Đối với các danh hiệu thuộc thẩm quyền Trưởng các Ban của Đảng, Chánh Văn phòng Trung ương Đảng thay dòng Quốc hiệu và tiêu ngữ bằng dòng chữ “ĐẢNG CỘNG SẢN VIỆT NAM” chữ in hoa, kiểu chữ đứng, đậm, màu đen;

b) Dòng thứ ba: Ghi “chức vụ của người có thẩm quyền quyết định khen thưởng”; chữ in hoa, kiểu chữ đứng, đậm, màu đỏ;

c) Dòng thứ tư: Ghi tính chất tặng thưởng: Ghi là “TẶNG DANH HIỆU” chữ in hoa, kiểu chữ đứng, đậm, màu đen;

d) Dòng thứ năm: Ghi tên danh hiệu thi đua; chữ in hoa, kiểu chữ đứng, đậm, màu đỏ;

đ) Các dòng tiếp theo ghi tên của đơn vị, cá nhân được khen thưởng; địa chỉ (hoặc chức danh đơn vị công tác đối với cá nhân đang công tác ở các cơ quan đơn vị hoặc cơ quan chủ quản đối với tập thể), thành tích của tập thể, cá nhân được khen thưởng; chữ màu đen;

e) Ở phía dưới bên trái: Là “Số quyết định, ngày, tháng, năm” ghi theo số, ngày tháng năm ban hành quyết định; “Số sổ vàng” đặt dưới dòng số quyết định ghi số thứ tự của đối tượng được khen thưởng trong quyết định; chữ của hai dòng in thường, kiểu chữ nghiêng, đậm, màu đen;

g) Phía dưới bên phải: Ghi địa danh, ngày, tháng, năm; chữ in thường, kiểu chữ nghiêng, đậm, màu đen;

Ngay dưới dòng địa danh là dòng chữ ghi chức vụ của người có thẩm quyền quyết định khen thưởng, chữ in hoa, kiểu chữ đứng, đậm, màu đen.

h) Khoảng trống để ký tên, đóng dấu, ghi họ và tên người có thẩm quyền quyết định khen thưởng.

Điều 90. Mẫu Cờ “Anh hùng Lao động”, cờ “Anh hùng Lực lượng vũ trang nhân dân”, cờ “Tỉnh Anh hùng”, cờ “Thành phố Anh hùng”

1. Hình thức: Cờ có kích thước (850 mm x 650 mm); chất liệu: Vải sa tanh hai lớp màu đỏ cờ.

2. Nội dung thêu: Cờ được thêu bằng chỉ màu vàng, chữ in hoa, kiểu chữ đứng, đậm, phong chữ và cỡ chữ tùy theo nội dung của cờ để căn chỉnh cho phù hợp đảm bảo đẹp, trang trọng và có các nội dung chính sau:

a) Dòng thứ nhất: “CHỦ TỊCH NƯỚC CỘNG HÒA XÃ HỘI CHỦ NGHĨA VIỆT NAM”; chữ in hoa, kiểu chữ đứng đậm;

b) Dòng thứ hai: “TẶNG DANH HIỆU” chữ in hoa, kiểu chữ đứng đậm;

c) Phía dưới dòng thứ 2, chính giữa là ngôi sao vàng năm cánh;

d) Dưới ngôi sao ghi tên danh hiệu thi đua (“ANH HÙNG LAO ĐỘNG” hoặc “ANH HÙNG LỰC LƯỢNG VŨ TRANG NHÂN DÂN” hoặc “TỈNH ANH HÙNG” “THÀNH PHỐ ANH HÙNG”) chữ in hoa, kiểu chữ đứng đậm và cuối cùng là dòng ghi “(tên đơn vị được khen thưởng)”.

Mẫu cờ được minh họa tại Phụ lục II.III kèm theo Nghị định này.

Điều 91. Mẫu “Cờ thi đua của Chính phủ”

1. Hình thức: Cờ có kích thước (850 mm x 650 mm); chất liệu: Vải sa tanh hai lớp màu đỏ cờ.

2. Nội dung thêu: Cờ được thêu bằng chỉ màu vàng, chữ in hoa, kiểu chữ đứng, đậm, phong chữ và cỡ chữ tùy theo nội dung của cờ để căn chỉnh cho phù hợp đảm bảo đẹp, trang trọng và có các nội dung chính sau:

a) Dòng thứ nhất: “CHÍNH PHỦ NƯỚC CỘNG HÒA XÃ HỘI CHỦ NGHĨA VIỆT NAM”; chữ in hoa, kiểu chữ đứng, đậm;

b) Dòng thứ hai: “TẶNG”; chữ in hoa, kiểu chữ đứng, đậm;

c) Phía dưới dòng thứ 2, chính giữa là ngôi sao vàng năm cánh;

d) Dưới ngôi sao là “(tên đơn vị được tặng thưởng Cờ thi đua của Chính phủ)” và dòng “ĐƠN VỊ XUẤT SẮC TRONG PHONG TRÀO THI ĐUA NĂM”; năm được ghi là năm đơn vị có thành tích được xét tặng danh hiệu, chữ in hoa, kiểu chữ đứng, đậm.

Mẫu cờ được minh họa tại Phụ lục II.III kèm theo Nghị định này.

Điều 92. Mẫu Cờ thi đua của Bộ, ban, ngành, tỉnh

1. Hình thức: Cờ có kích thước (800 mm x 600 mm); chất liệu: Vải sa tanh hai lớp màu đỏ cờ.

2. Nội dung thêu: Cờ được thêu bằng chỉ màu vàng, chữ in hoa, kiểu chữ đứng, đậm, phong chữ và cỡ chữ tùy theo nội dung của cờ để căn chỉnh cho phù hợp đảm bảo đẹp, trang trọng và có các nội dung chính sau:

a) Dòng thứ nhất: “(ghi tên bộ, ngành, đoàn thể trung ương, tỉnh, thành phố trực thuộc trung ương)”; chữ in hoa, kiểu chữ đứng, đậm;

b) Dòng thứ hai: “TẶNG”; chữ in hoa, kiểu chữ đứng, đậm;

c) Dưới dòng thứ 2, chính giữa là ngôi sao vàng năm cánh;

d) Dưới ngôi sao là dòng chữ “(tên đơn vị được tặng thưởng Cờ thi đua)” và dòng “ĐƠN VỊ DẪN ĐẦU PHONG TRÀO THI ĐUA NĂM”, năm được ghi là năm đơn vị có thành tích được xét tặng danh hiệu; chữ in hoa, kiểu chữ đứng, đậm.

Điều 93. Cờ thi đua của quân khu, quân chủng, quân đoàn, binh chủng, tổng cục và tương đương thuộc Bộ Quốc phòng, Ban Cơ yếu Chính phủ

1. Hình thức: Cờ có kích thước (750 mm x 550 mm); chất liệu: Vải sa tanh hai lớp màu đỏ cờ.

2. Nội dung thêu: Do Bộ Quốc phòng quy định.

Điều 94. Mẫu Khung

Khung được cấp cùng với bằng của các hình thức khen thưởng và danh hiệu thi đua. Việc quy định mẫu khung như sau:

1. Mẫu khung bằng của các hình thức khen thưởng và danh hiệu thi đua thuộc thẩm quyền của Chủ tịch nước và Thủ tướng Chính phủ có kích thước, chất liệu đảm bảo đẹp, trang trọng phù hợp với kích thước của bằng, hình thức khen thưởng.

2. Khung bằng của các hình thức khen thưởng và danh hiệu thi đua khác do cơ quan có thẩm quyền ban hành quyết định khen thưởng quy định kích thước, chất liệu đảm bảo đẹp, trang trọng phù hợp với từng hình thức khen thưởng.

Điều 95. Hộp

Hộp được cấp cùng với huân chương, huy chương, kỷ niệm chương. Việc quy định mẫu hộp được quy định như sau:

1. Mẫu hộp đựng huân chương, huy chương, huy hiệu danh hiệu vinh dự nhà nước, huy hiệu “Chiến sĩ thi đua toàn quốc” có kích thước, chất liệu đảm bảo đẹp, trang trọng phù hợp với từng hình thức khen thưởng. Nắp phía trên bên ngoài hộp có in hình Quốc huy.

2. Hộp đựng kỷ niệm chương quy định tại Luật Thi đua, khen thưởng do cơ quan có thẩm quyền ban hành quyết định khen thưởng quy định mẫu, kích thước, chất liệu đảm bảo đẹp, trang trọng phù hợp với từng hình thức khen thưởng.

3. Mẫu hộp đựng khung bằng của các danh hiệu thi đua và hình thức khen thưởng có kích thước, chất liệu đảm bảo đẹp, trang trọng, chắc chắn, có quai xách.

Mục 2

THỦ TỤC CẤP ĐỔI, CẤP LẠI HIỆN VẬT KHEN THƯỞNG

Điều 96. Quản lý, cấp phát hiện vật khen thưởng

1. Cơ quan quản lý nhà nước về thi đua khen thưởng ở Trung ương có trách nhiệm mua sắm, bảo quản và cấp phát hiện vật khen thưởng cấp nhà nước cho các bộ, ban, ngành, tỉnh có các tập thể, cá nhân, hộ gia đình được khen thưởng; quản lý, hướng dẫn, kiểm tra việc cấp phát hiện vật khen thưởng cấp nhà nước của các bộ, ban, ngành, tỉnh cho các tập thể, cá nhân, hộ gia đình được khen thưởng.

2. Bộ, ban, ngành, tỉnh tổ chức trao tặng các danh hiệu thi đua, hình thức khen thưởng của Chủ tịch nước, Chính phủ và Thủ tướng Chính phủ kèm theo hiện vật khen thưởng cho tập thể, cá nhân, hộ gia đình được khen thưởng.

3. Đối với các danh hiệu thi đua, hình thức khen thưởng khác do cơ quan có thẩm quyền quyết định khen thưởng tổ chức mua sắm, bảo quản, trao tặng và cấp phát hiện vật khen thưởng.

4. Các tập thể, cá nhân, hộ gia đình được tặng danh hiệu thi đua, hình thức khen thưởng có quyền lưu giữ, trưng bày, bảo quản và sử dụng hiện vật khen thưởng lâu dài, đúng mục đích và ý nghĩa. Tập thể được sử dụng biểu tượng của

các hiện vật khen thưởng đã được tặng thưởng để tuyên truyền trên các văn bản, tài liệu chính thức của tập thể.

Điều 97. Cấp đổi hiện vật khen thưởng

1. Hồ sơ đề nghị cấp đổi hiện vật khen thưởng cấp nhà nước gồm 01 bộ bản chính:

a) Công văn đề nghị cấp đổi của tập thể hoặc đơn đề nghị cấp đổi của cá nhân, hộ gia đình khi có hiện vật khen thưởng bị hư hỏng không còn giá trị sử dụng và hư hỏng vì lý do khách quan như thiên tai, lũ lụt, hỏa hoạn hoặc do in sai bằng kèm theo hiện vật khen thưởng đề nghị cấp đổi.

b) Công văn đề nghị cấp đổi của bộ, ban, ngành, tỉnh kèm danh sách theo mẫu 4.3 phụ lục II.IV gửi Ban Thi đua - Khen thưởng Trung ương đề nghị cấp đổi hiện vật khen thưởng cấp nhà nước.

2. Thủ tục cấp đổi hiện vật khen thưởng cấp nhà nước:

a) Tập thể có công văn, cá nhân, hộ gia đình có đơn đề nghị cấp đổi (mẫu 4.1a và 4.1b phụ lục II.IV) gửi bộ, ban, ngành, tỉnh (nơi đang công tác hoặc nơi cư trú) kèm theo hiện vật khen thưởng đề nghị cấp đổi.

b) Bộ, ban, ngành, tỉnh tổng hợp và gửi công văn đề nghị cấp đổi kèm theo danh sách (mẫu số 4.3 phụ lục II.IV) cùng tệp dữ liệu điện tử và hiện vật khen thưởng cũ, hư hỏng gửi Ban Thi đua - Khen thưởng Trung ương xem xét, cấp đổi.

c) Xác nhận khen thưởng và thực hiện cấp đổi hiện vật khen thưởng:

Căn cứ công văn đề nghị cấp đổi hiện vật khen thưởng của bộ, ban, ngành, tỉnh, Ban Thi đua - Khen thưởng Trung ương tra cứu, xác nhận khen thưởng và thực hiện cấp đổi hiện vật khen thưởng đồng thời thu lại hiện vật khen thưởng cũ hỏng.

Hiện vật khen thưởng cấp đổi do Ban Thi đua - Khen thưởng Trung ương chịu trách nhiệm mua sắm, in ấn theo mẫu quy định. Riêng các hình thức khen thưởng cấp nhà nước trước đây (hiện nay không quy định trong Luật thi đua, khen thưởng) thì cấp theo mẫu tại thời điểm tập thể, cá nhân được quyết định khen thưởng.

Mẫu bằng cấp đổi in theo thiết kế tại thời điểm tập thể, cá nhân được khen thưởng, trong đó phía dưới bên phải bằng in sẵn mẫu con dấu và chữ ký của người có thẩm quyền khen thưởng tại thời điểm đó; phía dưới bên trái bằng ghi “Quyết định khen thưởng số, ngày, tháng, năm, số sổ vàng” và ghi “chứng nhận cấp đổi bằng số, ngày, tháng, năm” của Ban Thi đua - Khen thưởng Trung ương”. Tập thể, cá nhân khi được cấp đổi bằng sẽ được nhận kèm theo giấy chứng nhận cấp đổi (Phụ lục II, Mẫu 4.5)”.

3. Hồ sơ đề nghị cấp đổi hiện vật khen thưởng khác: Tập thể có công văn, cá nhân, hộ gia đình có đơn đề nghị cấp đổi hiện vật khen thưởng gửi cơ quan có thẩm quyền ban hành quyết định khen thưởng xem xét và thực hiện cấp đổi.

4. Thời gian giải quyết cấp đổi hiện vật khen thưởng:

a) Thời gian giải quyết cấp đổi hiện vật khen thưởng cấp nhà nước:

Bộ, ban, ngành, tỉnh trong thời hạn 15 ngày kể từ ngày nhận được đề nghị cấp đổi của tập thể, cá nhân gửi hồ sơ tới Ban Thi đua - Khen thưởng Trung ương.

Ban Thi đua - Khen thưởng Trung ương trong thời hạn 30 ngày kể từ ngày nhận được hồ sơ trả kết quả cấp đổi cho bộ, ban, ngành, tỉnh.

Hàng năm, Ban Thi đua - Khen thưởng Trung ương có trách nhiệm báo cáo Văn phòng Chủ tịch nước, Văn phòng Chính phủ tình hình cấp đổi hiện vật khen thưởng cấp nhà nước để theo dõi;

b) Thời gian giải quyết cấp đổi hiện vật khen thưởng khác: Cơ quan có thẩm quyền quyết định khen thưởng giải quyết cấp đổi hiện vật khen thưởng trong 15 ngày làm việc kể từ ngày nhận được đề nghị cấp đổi.

5. Hiện vật khen thưởng thu lại do cấp đổi, cơ quan có thẩm quyền cấp đổi có trách nhiệm thực hiện thanh lý theo quy định hiện hành.

Điều 98. Cấp lại hiện vật khen thưởng

1. Hồ sơ đề nghị cấp lại hiện vật khen thưởng cấp nhà nước gồm 01 bộ bản chính:

a) Công văn đề nghị cấp lại của tập thể hoặc đơn đề nghị cấp lại của cá nhân, hộ gia đình khi có hiện vật khen thưởng bị thất lạc, bị mất do khách quan như thiên tai, lũ lụt, hỏa hoạn hoặc do in sai bằng gửi bộ, ban, ngành, tỉnh đã trình khen thưởng cho tập thể, cá nhân;

b) Công văn đề nghị cấp lại hiện vật khen thưởng cấp nhà nước của bộ, ban, ngành, tỉnh kèm theo danh sách (mẫu 4.4 phụ lục II) gửi Ban Thi đua - Khen thưởng Trung ương.

2. Thủ tục cấp lại hiện vật khen thưởng cấp nhà nước.

a) Tập thể có công văn, cá nhân, hộ gia đình có đơn đề nghị cấp lại (mẫu 4.2a và 4.2b phụ lục II) gửi bộ, ban, ngành, tỉnh đã trình khen cho tập thể, cá nhân;

b) Bộ, ban, ngành, tỉnh đối chiếu với hồ sơ lưu, xác nhận, tổng hợp và gửi công văn kèm theo danh sách (mẫu số 4.4 phụ lục II) cùng tệp dữ liệu điện tử cho Ban Thi đua - Khen thưởng Trung ương;

c) Xác nhận khen thưởng và thực hiện cấp lại hiện vật khen thưởng:

Căn cứ công văn đề nghị cấp lại hiện vật khen thưởng của bộ, ban, ngành, tỉnh, Ban Thi đua - Khen thưởng Trung ương tra cứu hồ sơ, xác nhận khen thưởng và thực hiện cấp lại hiện vật khen thưởng.

Hiện vật khen thưởng cấp lại do Ban Thi đua - Khen thưởng Trung ương chịu trách nhiệm mua sắm, in ấn theo mẫu quy định như sau:

Mẫu huân chương, huy chương, huy hiệu theo quy định tại Nghị định này. Riêng các hình thức khen thưởng cấp nhà nước trước đây (hiện nay không quy định trong Luật Thi đua, Khen thưởng) thì cấp theo mẫu tại thời điểm tập thể, cá nhân, hộ gia đình được quyết định khen thưởng.

Mẫu bằng cấp lại in theo thiết kế tại thời điểm tập thể, cá nhân được khen thưởng, trong đó phía dưới bên phải bằng in sẵn mẫu con dấu và chữ ký của người có thẩm quyền khen thưởng tại thời điểm đó; phía dưới bên trái bằng ghi “Quyết định khen thưởng số, ngày, tháng, năm, số sổ vàng” và ghi “chứng nhận cấp lại bằng số, ngày, tháng, năm” của Ban Thi đua - Khen thưởng Trung ương”. Tập thể, cá nhân khi được cấp lại bằng sẽ được nhận kèm theo giấy chứng nhận cấp lại (Phụ lục II.IV, Mẫu 4.6)”.

3. Hồ sơ đề nghị cấp lại hiện vật khen thưởng khác: Tập thể có công văn, cá nhân có đơn đề nghị cấp lại hiện vật khen thưởng gửi cơ quan có thẩm quyền ban hành quyết định khen thưởng xem xét và cấp lại.

4. Thời gian giải quyết cấp lại hiện vật khen thưởng:

a) Thời gian giải quyết cấp lại hiện vật khen thưởng cấp nhà nước:

Bộ, ban, ngành, tỉnh trong thời hạn 15 ngày kể từ ngày nhận được đề nghị cấp lại của tập thể, cá nhân, hộ gia đình phải xác nhận khen thưởng và gửi hồ sơ tới Ban Thi đua - Khen thưởng Trung ương.

Ban Thi đua - Khen thưởng Trung ương trong thời hạn 30 ngày kể từ ngày nhận được hồ sơ trả kết quả cấp lại cho bộ, ban, ngành, tỉnh.

Hàng năm, Ban Thi đua - Khen thưởng Trung ương có trách nhiệm báo cáo Văn phòng Chủ tịch nước, Văn phòng Chính phủ tình hình cấp lại hiện vật khen thưởng cấp nhà nước để theo dõi;

b) Thời gian giải quyết cấp lại hiện vật khen thưởng khác: Cơ quan có thẩm quyền quyết định khen thưởng giải quyết cấp lại hiện vật khen thưởng trong vòng 15 ngày làm việc kể từ ngày nhận được đề nghị cấp lại.

Chương VIII**THỦ TỤC, HỒ SƠ HỦY BỎ QUYẾT ĐỊNH TẶNG DANH HIỆU THI ĐUA, HÌNH THỨC KHEN THƯỞNG, THU HỒI HIỆN VẬT KHEN THƯỞNG VÀ TIỀN THƯỞNG; THỦ TỤC TƯỚC, PHỤC HỒI VÀ TRAO LẠI DANH HIỆU VINH DỰ NHÀ NƯỚC****Điều 99. Thủ tục, hồ sơ hủy bỏ quyết định tặng danh hiệu thi đua, hình thức khen thưởng**

1. Tập thể, cá nhân có hành vi thuộc các trường hợp quy định tại khoản 2 Điều 93 Luật Thi đua, khen thưởng bị hủy bỏ quyết định tặng danh hiệu thi đua, hình thức khen thưởng và bị thu hồi hiện vật, tiền thưởng đã nhận.

2. Căn cứ vào kết luận của cơ quan có thẩm quyền xác định việc tập thể, cá nhân có hành vi vi phạm thuộc các trường hợp quy định tại khoản 2 Điều 93 Luật Thi đua, khen thưởng thì cơ quan trình khen thưởng có trách nhiệm đề nghị cấp có thẩm quyền khen thưởng ban hành quyết định hủy bỏ quyết định tặng danh hiệu thi đua, hình thức khen thưởng và thu hồi hiện vật, tiền thưởng.

3. Hồ sơ đề nghị hủy bỏ quyết định tặng danh hiệu thi đua, hình thức khen thưởng có 01 bộ bản chính gồm:

a) Tờ trình của Bộ, ban, ngành, tỉnh đề nghị thu hồi đối với từng danh hiệu thi đua, loại hình khen thưởng của tập thể, cá nhân;

b) Báo cáo tóm tắt của cơ quan trực tiếp trình khen thưởng về lý do trình cấp có thẩm quyền hủy bỏ quyết định tặng danh hiệu thi đua, hình thức khen thưởng.

4. Ban Thi đua – Khen thưởng Trung ương tổng hợp hồ sơ trình Thủ tướng Chính phủ trong thời gian 20 ngày làm việc kể từ ngày nhận đủ hồ sơ theo quy định.

5. Hồ sơ Ban Thi đua - Khen thưởng Trung ương trình Thủ tướng Chính phủ, gồm có: Tờ trình của Ban Thi đua - Khen thưởng Trung ương kèm theo hồ sơ được quy định tại khoản 3 Điều này.

Điều 100. Thủ tục, hồ sơ tước hoặc phục hồi danh hiệu vinh dự nhà nước

1. Cá nhân, pháp nhân thương mại được tặng thưởng danh hiệu vinh dự nhà nước có hành vi vi phạm thuộc các khoản 3, khoản 4, khoản 5 Luật Thi đua, khen thưởng thì bị tước danh hiệu vinh dự nhà nước.

2. Trong thời hạn 30 ngày, kể từ ngày bản án có hiệu lực pháp luật, cơ quan trình khen thưởng có trách nhiệm trình Thủ tướng Chính phủ đề nghị Chủ tịch nước quyết định việc tước danh hiệu vinh dự nhà nước.

3. Cá nhân, pháp nhân thương mại bị tước danh hiệu vinh dự nhà nước mà sau đó có bản án, quyết định của Tòa án có hiệu lực pháp luật tuyên không có tội, miễn trách nhiệm hình sự hoặc không thuộc trường hợp quy định tại các khoản 3, 4 và 5 Điều 93 Luật Thi đua, khen thưởng thì được phục hồi và trao lại danh hiệu vinh dự nhà nước.

4. Hồ sơ đề nghị tước, đề nghị phục hồi và trao lại danh hiệu vinh dự nhà nước có 01 bộ bản chính gồm:

a) Tờ trình của Bộ, ban, ngành, tỉnh;

b) Báo cáo tóm tắt của cơ quan trực tiếp trình khen thưởng trong đó nêu rõ nội dung hoặc giải trình lý do đề nghị và ý kiến của cấp có thẩm quyền.

5. Ban Thi đua – Khen thưởng Trung ương tổng hợp hồ sơ trình Thủ tướng Chính phủ trong thời gian 20 ngày làm việc kể từ ngày nhận đủ hồ sơ theo quy định.

6. Hồ sơ Ban Thi đua - Khen thưởng Trung ương trình Thủ tướng Chính phủ, gồm có: Tờ trình của Ban Thi đua - Khen thưởng Trung ương kèm theo hồ sơ được quy định tại khoản 4 Điều này.

Điều 101. Thu hồi hiện vật khen thưởng và tiền thưởng

1. Thu hồi hiện vật khen thưởng và tiền thưởng cấp nhà nước.

a) Trong thời hạn 15 ngày làm việc kể từ khi nhận được quyết định: Tước danh hiệu vinh dự nhà nước, hủy bỏ quyết định khen thưởng của Chủ tịch nước, quyết định tặng danh hiệu thi đua, hình thức khen thưởng của Chính phủ và Thủ tướng Chính phủ, tập thể, cá nhân có trách nhiệm nộp lại đầy đủ hiện vật khen thưởng và tiền thưởng đã nhận cho bộ, ban, ngành, tỉnh nơi đã trình khen và chi tiền thưởng cho tập thể, cá nhân;

b) Bộ, ban, ngành, tỉnh có trách nhiệm đôn đốc tập thể, cá nhân nộp lại hiện vật khen thưởng đã nhận đúng thời hạn và gửi về Ban Thi đua - Khen thưởng Trung ương trong vòng 15 ngày làm việc kể từ ngày nhận được hiện vật thu hồi; tiền thưởng bị thu hồi được nộp vào ngân sách nhà nước hoặc quỹ thi đua, khen thưởng theo quy định;

c) Ban Thi đua - Khen thưởng Trung ương có trách nhiệm đôn đốc bộ, ban, ngành, tỉnh, tổ chức thu hồi hiện vật khen thưởng đã nhận.

2. Thu hồi hiện vật và tiền thưởng đối với danh hiệu thi đua, hình thức khen thưởng khác

a) Trong thời hạn 15 ngày làm việc kể từ khi nhận được quyết định hủy bỏ danh hiệu thi đua, hình thức khen thưởng của cấp có thẩm quyền, tập thể, cá nhân có trách nhiệm nộp lại đầy đủ hiện vật khen thưởng và tiền thưởng đã nhận cho cơ quan có thẩm quyền ra quyết định khen thưởng;

b) Cơ quan có thẩm quyền ra quyết định tặng danh hiệu thi đua, hình thức khen thưởng có trách nhiệm đôn đốc tập thể, cá nhân nộp lại hiện vật khen thưởng và tiền thưởng đã nhận đúng thời hạn và tổ chức thu hồi theo quy định.

Chương IX**QUY ĐỊNH VỀ XÉT TÔN VINH VÀ TRAO TẶNG DANH HIỆU,
GIẢI THƯỞNG CHO DOANH NHÂN, DOANH NGHIỆP VÀ TỔ CHỨC
KINH TẾ KHÁC****Mục 1****ĐỐI TƯỢNG, NGUYÊN TẮC, THỜI GIAN, THẨM QUYỀN XÉT TÔN VINH
VÀ TRAO TẶNG DANH HIỆU, GIẢI THƯỞNG CHO DOANH NHÂN,
DOANH NGHIỆP VÀ TỔ CHỨC KINH TẾ KHÁC****Điều 102. Đối tượng xét tôn vinh và trao tặng danh hiệu, giải thưởng**

1. Cơ quan, đơn vị tổ chức xét tôn vinh và trao tặng danh hiệu, giải thưởng cho doanh nhân, doanh nghiệp và tổ chức kinh tế khác gồm:

a) Bộ, cơ quan ngang bộ, cơ quan thuộc Chính phủ; Cơ quan Trung ương của tổ chức chính trị - xã hội, Liên đoàn Thương mại và Công nghiệp Việt Nam (sau đây gọi tắt là bộ, ngành, đoàn thể trung ương);

b) Tổ chức xã hội - nghề nghiệp có hội viên là doanh nghiệp, doanh nhân hoạt động trên phạm vi toàn quốc (sau đây gọi tắt là tổ chức xã hội - nghề nghiệp);

c) Ủy ban nhân dân tỉnh, thành phố trực thuộc Trung ương (sau đây gọi tắt là Ủy ban nhân dân cấp tỉnh).

2. Đối tượng được tôn vinh và trao tặng danh hiệu, giải thưởng:

a) Doanh nhân là người Việt Nam hoặc người nước ngoài có hoạt động sản xuất, kinh doanh trên lãnh thổ Việt Nam theo quy định của pháp luật;

b) Doanh nghiệp thuộc các thành phần kinh tế và tổ chức kinh tế khác.

Điều 103. Nguyên tắc trong quản lý tổ chức xét tôn vinh và trao tặng danh hiệu, giải thưởng

1. Nguyên tắc quản lý tổ chức xét tôn vinh và trao tặng danh hiệu, giải thưởng được thực hiện theo quy định tại khoản 2 Điều 81 Luật Thi đua, khen thưởng.

2. Danh hiệu, giải thưởng được xét tặng theo quy định tại Nghị định này không phải là hình thức khen thưởng của Nhà nước được quy định trong Luật Thi đua, khen thưởng và không làm căn cứ để tính thành tích khi xét tặng các hình thức khen thưởng của Nhà nước.

Điều 104. Thời gian tổ chức

1. Thời gian tổ chức xét tôn vinh và trao tặng danh hiệu, giải thưởng cho doanh nhân, doanh nghiệp và tổ chức kinh tế khác là 02 năm một lần.

2. Thời gian tổ chức lần tiếp theo được tính từ Lễ trao giải của lần tổ chức trước đó.

Điều 105. Thẩm quyền quyết định

1. Thủ trưởng các bộ, ngành, đoàn thể trung ương quyết định việc tổ chức tôn vinh và trao tặng danh hiệu, giải thưởng cho doanh nhân, doanh nghiệp và tổ chức kinh tế khác thuộc ngành, lĩnh vực, phạm vi quản lý.

2. Người đứng đầu tổ chức xã hội - nghề nghiệp quyết định việc tổ chức tôn vinh và trao tặng danh hiệu, giải thưởng cho doanh nhân, doanh nghiệp và tổ chức kinh tế khác là hội viên, sau khi có ý kiến đồng ý của cơ quan quản lý nhà nước về ngành, lĩnh vực.

3. Chủ tịch Ủy ban nhân dân cấp tỉnh quyết định việc tổ chức tôn vinh và trao tặng danh hiệu, giải thưởng cho doanh nhân, doanh nghiệp và tổ chức kinh tế khác có đăng ký doanh nghiệp trên địa bàn thuộc phạm vi quản lý của cấp tỉnh.

Mục 2

QUYỀN LỢI VÀ TRÁCH NHIỆM CỦA DOANH NHÂN, DOANH NGHIỆP; KINH PHÍ XÉT TÔN VINH VÀ TRAO TẶNG DANH HIỆU, GIẢI THƯỞNG CHO DOANH NHÂN, DOANH NGHIỆP VÀ TỔ CHỨC KINH TẾ KHÁC

Điều 106. Quyền lợi và trách nhiệm của doanh nhân, doanh nghiệp và tổ chức kinh tế khác được trao tặng danh hiệu, giải thưởng

1. Được nhận Cúp, Giấy chứng nhận và tiền thưởng (nếu có) do cơ quan, đơn vị tổ chức xét tặng danh hiệu, giải thưởng quy định và chứng nhận. Có quyền sử dụng, khai thác thương mại biểu trưng giải thưởng.

2. Có trách nhiệm giữ gìn và phát huy thành tích đã đạt được. Không được lợi dụng danh hiệu, giải thưởng đã được tặng để có hành vi vi phạm pháp luật.

Điều 107. Kinh phí tổ chức

1. Kinh phí tổ chức xét tôn vinh và trao tặng danh hiệu, giải thưởng được trích từ quỹ thi đua, khen thưởng của cơ quan, đơn vị tổ chức danh hiệu, giải thưởng và đóng góp tự nguyện của các tổ chức, cá nhân trong nước và ngoài nước phù hợp với quy định của pháp luật.

Mức tiền thưởng (nếu có) cho doanh nhân, doanh nghiệp và tổ chức kinh tế khác do cơ quan, đơn vị tổ chức danh hiệu, giải thưởng quy định.

2. Kinh phí quy định tại khoản 1 Điều này được quản lý theo quy định của pháp luật và sử dụng công khai cho việc tổ chức xét tặng danh hiệu, giải thưởng.

Mục 3

ĐIỀU KIỆN THAM DỰ; HỒ SƠ, THỦ TỤC VÀ TỔ CHỨC XÉT TÔN VINH VÀ TRAO TẶNG DANH HIỆU, GIẢI THƯỞNG CHO DOANH NHÂN, DOANH NGHIỆP VÀ TỔ CHỨC KINH TẾ KHÁC

Điều 108. Điều kiện tham dự của doanh nhân

1. Có phẩm chất đạo đức tốt, thực hiện nghiêm chủ trương, chính sách của Đảng, pháp luật của Nhà nước, nội quy, quy chế của cơ quan, tổ chức và nơi cư trú.

2. Giữ chức vụ lãnh đạo, điều hành, quản lý doanh nghiệp và tổ chức kinh tế khác ổn định và phát triển liên tục từ 07 năm trở lên khi tham gia danh hiệu, giải thưởng của bộ, ngành, đoàn thể trung ương, tổ chức xã hội - nghề nghiệp và từ 05 năm trở lên khi tham gia danh hiệu, giải thưởng của tỉnh, thành phố trực thuộc trung ương (tính đến thời điểm nộp hồ sơ đề nghị).

3. Tích cực học tập nâng cao trình độ, năng lực quản trị doanh nghiệp.

4. Có sáng kiến cải tiến, biện pháp quản lý hoặc ứng dụng công nghệ mới, góp phần nâng cao năng suất, chất lượng sản phẩm, năng lực cạnh tranh của doanh nghiệp và tổ chức kinh tế khác.

5. Quan tâm đào tạo, nâng cao trình độ, tay nghề cho người lao động, nâng cao chất lượng nguồn nhân lực cho doanh nghiệp và tổ chức kinh tế khác.

6. Có số lao động tham gia bảo hiểm xã hội bình quân năm từ 100 người trở lên. Thực hiện tốt, đầy đủ các chế độ đối với người lao động theo quy định của pháp luật.

7. Tích cực tham gia các phong trào thi đua, có đóng góp, ủng hộ và thực hiện tốt trách nhiệm xã hội của doanh nghiệp, doanh nhân và tổ chức kinh tế khác tại địa phương.

8. Quan tâm phát triển tổ chức Đảng, Công đoàn, các tổ chức quần chúng (nếu có) trong doanh nghiệp và tổ chức kinh tế khác theo quy định của pháp luật.

9. Doanh nghiệp do doanh nhân lãnh đạo, quản lý, điều hành phải thực hiện đúng các quy định của pháp luật; có doanh thu; lợi nhuận, nộp ngân sách nhà nước, thu nhập người lao động ổn định và có tăng trưởng; không bị khiếu nại, tố cáo, khởi kiện, đình công, ngừng việc tập thể có tính chất nghiêm trọng ảnh hưởng đến danh tiếng, uy tín, lợi ích của doanh nghiệp và tổ chức kinh tế khác.

Điều 109. Điều kiện tham dự của doanh nghiệp và tổ chức kinh tế khác

1. Thực hiện đúng các điều kiện theo ngành, nghề đã đăng ký hoặc được cấp giấy phép đầu tư, các quy định của pháp luật về doanh nghiệp, đầu tư, lao động, đất đai, xây dựng, bảo vệ môi trường, sở hữu trí tuệ, chất lượng sản phẩm, hàng hóa và các quy định pháp luật khác liên quan đến hoạt động sản xuất, kinh doanh.

2. Doanh nghiệp và tổ chức kinh tế khác có thời gian hoạt động sản xuất, kinh doanh ổn định và phát triển từ 10 năm trở lên (tính đến thời điểm nộp hồ sơ đề

ngiht) khi tham gia danh hiệu, giải thưởng của bộ, ngành, đoàn thể trung ương, tổ chức xã hội - nghề nghiệp và từ 05 năm trở lên khi tham gia danh hiệu, giải thưởng của tỉnh, thành phố trực thuộc trung ương; doanh thu hàng năm đạt từ 100 tỷ đồng trở lên; lợi nhuận, nộp ngân sách nhà nước ổn định và có tăng trưởng.

3. Có sáng kiến, cải tiến kỹ thuật, khoa học công nghệ mới áp dụng vào sản xuất, kinh doanh có hiệu quả.

4. Chấp hành đầy đủ các nghĩa vụ về tài chính, thuế và các khoản thu khác của ngân sách nhà nước theo quy định của pháp luật.

5. Có báo cáo kết quả kiểm toán (đối với doanh nghiệp và tổ chức kinh tế khác thuộc đối tượng bắt buộc phải kiểm toán) hoặc báo cáo tài chính trong thời gian từ 07 năm liên tục trở lên trước thời điểm tham gia danh hiệu, giải thưởng của bộ, ngành, đoàn thể trung ương, tổ chức xã hội - nghề nghiệp và từ 05 năm liên tục trở lên khi tham gia danh hiệu, giải thưởng phạm vi của tỉnh, thành phố trực thuộc trung ương.

6. Đảm bảo cho người lao động có việc làm ổn định và thu nhập ngày càng nâng cao; thực hiện đầy đủ, kịp thời chế độ bảo hiểm xã hội, bảo hiểm y tế, bảo hiểm thất nghiệp và các chính sách, pháp luật liên quan đến người lao động.

7. Thực hiện tốt công tác an sinh xã hội, tích cực tham gia hiệu quả các phong trào thi đua do bộ, ngành, địa phương hoặc Trung ương phát động.

8. Tích cực phát triển tổ chức Đảng, Công đoàn, các tổ chức quần chúng (nếu có) trong doanh nghiệp và tổ chức kinh tế khác theo quy định của pháp luật.

9. Không bị khiếu nại, tố cáo, khởi kiện, đình công, ngừng việc tập thể có tính chất nghiêm trọng ảnh hưởng đến danh tiếng, uy tín, lợi ích của doanh nghiệp.

Điều 110. Hồ sơ, thủ tục tổ chức trao tặng danh hiệu, giải thưởng

1. Hồ sơ tổ chức danh hiệu, giải thưởng gồm:

a) Đề án tổ chức, trong đó có các nội dung:

- Tên danh hiệu, tên giải thưởng và nội dung tổ chức.
- Mục đích, yêu cầu tổ chức.
- Dự kiến thời gian, địa điểm tổ chức (địa điểm tổ chức phải đảm bảo về phòng chống cháy nổ và an ninh, trật tự).
- Số lượng và cơ cấu danh hiệu, giải thưởng.
- Thành phần Ban Tổ chức và Hội đồng xét tặng danh hiệu, giải thưởng, trong đó quy định cụ thể về số lượng, cơ cấu, thành phần, chức năng, nhiệm vụ của Ban Tổ chức, Hội đồng xét tặng. Trưởng Ban Tổ chức và Chủ tịch Hội đồng xét tặng là lãnh đạo bộ, ngành, đoàn thể Trung ương, tổ chức xã hội - nghề nghiệp hoặc lãnh đạo tỉnh, thành phố trực thuộc Trung ương. Thành viên Hội đồng xét tặng gồm đại diện cơ quan liên quan, các chuyên gia am hiểu và có trình độ về ngành, lĩnh vực, nội dung của danh hiệu, giải thưởng.

- Phương án tài chính, trong đó nêu rõ: Nguồn thu, nguyên tắc thu, nguyên tắc chi, nội dung chi; trách nhiệm quản lý tài chính và tổ chức thực hiện. Cam kết của đơn vị tổ chức về việc không thu kinh phí của doanh nhân, doanh nghiệp tham gia danh hiệu, giải thưởng dưới bất cứ hình thức nào.

b) Quy chế xét tặng danh hiệu, giải thưởng trong đó quy định: Ngành nghề, đối tượng tham dự, tiêu chí xét tặng (các tiêu chí phải phù hợp với tên gọi, nội dung của danh hiệu, giải thưởng và phù hợp với điều kiện quy định tại Điều 8 và 9 của Nghị định này), cách thức tổ chức xét tặng danh hiệu, giải thưởng.

2. Thủ tục

a) Danh hiệu, giải thưởng của bộ, ngành, đoàn thể trung ương, tỉnh, thành phố trực thuộc Trung ương.

Cơ quan, đơn vị thường trực tổ chức danh hiệu, giải thưởng tham mưu xây dựng hồ sơ theo quy định tại khoản 1 Điều này, trình Thủ trưởng bộ, ngành, đoàn thể trung ương, Chủ tịch Ủy ban nhân dân tỉnh, thành phố trực thuộc Trung ương (qua cơ quan chuyên trách công tác thi đua, khen thưởng cấp bộ, cấp tỉnh).

Trong thời hạn 15 ngày làm việc kể từ ngày nhận được đề nghị của cơ quan, đơn vị, cơ quan chuyên trách công tác thi đua, khen thưởng cấp bộ, cấp tỉnh xem xét, trình Thủ trưởng bộ, ngành, đoàn thể trung ương, Chủ tịch Ủy ban nhân dân tỉnh, thành phố trực thuộc Trung ương quyết định việc tổ chức, ban hành Đề án, Quy chế xét tặng danh hiệu, giải thưởng;

b) Danh hiệu, giải thưởng của tổ chức xã hội - nghề nghiệp.

Tổ chức xã hội - nghề nghiệp tổ chức danh hiệu, giải thưởng xây dựng hồ sơ theo quy định tại khoản 1 Điều này, gửi bộ, ngành quản lý nhà nước về ngành, lĩnh vực (qua cơ quan chuyên trách công tác thi đua, khen thưởng cấp bộ).

Trong thời hạn 15 ngày làm việc kể từ ngày nhận đủ hồ sơ theo quy định, cơ quan chuyên trách công tác thi đua, khen thưởng cấp bộ thẩm định, trình Thủ trưởng bộ, ngành quản lý nhà nước về ngành, lĩnh vực cho ý kiến.

Trên cơ sở ý kiến đồng ý của Thủ trưởng bộ, ngành quản lý nhà nước về ngành, lĩnh vực, tổ chức xã hội - nghề nghiệp quyết định việc tổ chức tôn vinh danh hiệu và trao giải thưởng cho doanh nhân, doanh nghiệp và tổ chức kinh tế khác.

3. Hồ sơ tổ chức tôn vinh và trao tặng danh hiệu, giải thưởng cho doanh nhân, doanh nghiệp và tổ chức kinh tế khác có giá trị cho 01 lần tổ chức.

Điều 111. Tổ chức xét tôn vinh và trao tặng danh hiệu, giải thưởng

1. Sau khi có quyết định tổ chức tôn vinh và trao tặng danh hiệu, giải thưởng cho doanh nhân, doanh nghiệp và tổ chức kinh tế khác, các cơ quan, đơn vị và cơ quan thông tin, truyền thông thực hiện công tác tuyên truyền và tổ chức các hoạt động liên quan đến việc xét tặng danh hiệu, giải thưởng.

2. Cơ quan, đơn vị tổ chức tôn vinh và trao tặng danh hiệu, giải thưởng cho doanh nhân, doanh nghiệp và tổ chức kinh tế khác theo đúng quy định của pháp luật, đề án tổ chức và quy chế xét tặng; lấy ý kiến các cơ quan liên quan và ý kiến

nhân dân trên các phương tiện thông tin đại chúng đối với các doanh nhân, doanh nghiệp và tổ chức kinh tế khác tham gia.

3. Việc tôn vinh và trao tặng danh hiệu, giải thưởng của bộ, ngành, đoàn thể trung ương, tổ chức xã hội - nghề nghiệp cho doanh nhân, doanh nghiệp và tổ chức kinh tế khác do lãnh đạo bộ, ngành, đoàn thể Trung ương, tổ chức xã hội - nghề nghiệp trao tặng; danh hiệu, giải thưởng của tỉnh, thành phố trực thuộc trung ương do lãnh đạo tỉnh, thành phố trực thuộc Trung ương trao tặng.

Điều 112. Đình chỉ việc tổ chức danh hiệu, giải thưởng

1. Cơ quan, đơn vị phải đình chỉ việc tổ chức xét tôn vinh và trao tặng danh hiệu, giải thưởng cho doanh nhân, doanh nghiệp và tổ chức kinh tế khác khi có một trong những hành vi sau đây:

a) Tổ chức xét tôn vinh và trao tặng danh hiệu, giải thưởng không đúng với các quy định tại Nghị định này;

b) Có hành vi lừa dối, ép buộc doanh nhân, doanh nghiệp và tổ chức kinh tế khác tham dự xét tôn vinh và trao tặng danh hiệu, giải thưởng;

c) Huy động kinh phí dưới mọi hình thức đối với cá nhân, tổ chức tham gia bình chọn xét tôn vinh và trao tặng danh hiệu, giải thưởng.

2. Thủ trưởng bộ, ngành, đoàn thể Trung ương, tổ chức xã hội - nghề nghiệp, Chủ tịch Ủy ban nhân dân cấp tỉnh đình chỉ việc tổ chức tôn vinh và trao tặng danh hiệu, giải thưởng cho doanh nhân, doanh nghiệp và tổ chức kinh tế khác sau khi có kết luận của cơ quan có thẩm quyền về hành vi vi phạm.

3. Hồ sơ, thủ tục đình chỉ việc tổ chức danh hiệu, giải thưởng.

a) Hồ sơ đình chỉ gồm:

- Tờ trình Bộ trưởng, Thủ trưởng bộ, ngành, đoàn thể Trung ương, Chủ tịch Ủy ban nhân dân cấp tỉnh của cơ quan chuyên trách công tác thi đua, khen thưởng cấp bộ hoặc cấp tỉnh.

- Kết luận của đoàn kiểm tra hoặc kết luận của cơ quan có thẩm quyền về sai phạm của cơ quan, đơn vị tổ chức xét tôn vinh và trao tặng danh hiệu, giải thưởng cho doanh nhân, doanh nghiệp và tổ chức kinh tế khác;

b) Thủ tục đình chỉ.

- Không quá 15 ngày kể từ ngày có kết luận về việc vi phạm pháp luật trong việc tổ chức danh hiệu, giải thưởng cho doanh nhân, doanh nghiệp và tổ chức kinh tế khác, đoàn kiểm tra hoặc cơ quan có thẩm quyền gửi kết luận đến cơ quan chuyên trách công tác thi đua, khen thưởng cấp bộ hoặc cấp tỉnh.

- Trong thời hạn 10 ngày làm việc kể từ ngày nhận được kết luận về việc vi phạm pháp luật, cơ quan chuyên trách công tác thi đua, khen thưởng cấp bộ hoặc cấp tỉnh trình Thủ trưởng bộ, ngành, đoàn thể Trung ương hoặc Chủ tịch Ủy ban nhân dân cấp tỉnh quyết định đình chỉ việc tổ chức tôn vinh và trao tặng danh hiệu, giải thưởng cho doanh nhân, doanh nghiệp và tổ chức kinh tế khác.

4. Sau khi bị đình chỉ, cơ quan, đơn vị phải dừng ngay việc tổ chức xét tặng danh hiệu, giải thưởng và hủy bỏ kết quả trao tặng danh hiệu, giải thưởng đã thực

hiện và bồi thường thiệt hại (nếu có) đối với các tổ chức, cá nhân có liên quan theo quy định của pháp luật.

Điều 113. Hủy bỏ kết quả xét tôn vinh danh hiệu và trao giải thưởng

1. Doanh nhân, doanh nghiệp và tổ chức kinh tế khác bị hủy bỏ kết quả xét tôn vinh và trao tặng danh hiệu, giải thưởng khi có một trong những hành vi sau:

a) Kê khai gian dối thành tích để tham gia xét tôn vinh và trao tặng danh hiệu, giải thưởng;

b) Lợi dụng danh hiệu, giải thưởng đã được trao tặng để có hành vi vi phạm pháp luật;

c) Có hành vi vi phạm pháp luật đến mức bị truy cứu trách nhiệm hình sự.

2. Căn cứ kết luận của cơ quan có thẩm quyền về việc kê khai gian dối thành tích hoặc hành vi vi phạm pháp luật của doanh nhân, doanh nghiệp và tổ chức kinh tế khác, cơ quan, đơn vị tổ chức xét tôn vinh và trao tặng danh hiệu, giải thưởng quyết định hủy bỏ kết quả xét tặng, thu hồi Cúp, Giấy chứng nhận, tiền thưởng (nếu có) đã tặng cho doanh nhân, doanh nghiệp và tổ chức kinh tế khác và công bố công khai với cơ quan truyền thông.

Mục 4

QUẢN LÝ NHÀ NƯỚC VỀ XÉT TÔN VINH VÀ TRAO TẶNG DANH HIỆU, GIẢI THƯỞNG CHO DOANH NHÂN, DOANH NGHIỆP VÀ TỔ CHỨC KINH TẾ KHÁC

Điều 114. Nhiệm vụ, quyền hạn của Bộ Nội vụ

Bộ Nội vụ (Ban Thi đua - Khen thưởng Trung ương) giúp Chính phủ quản lý nhà nước về xét tôn vinh và trao tặng danh hiệu, giải thưởng cho doanh nhân, doanh nghiệp, tổ chức kinh tế khác và có các nhiệm vụ, quyền hạn sau đây:

1. Trình cấp có thẩm quyền ban hành văn bản quy phạm pháp luật về quản lý xét tôn vinh và trao tặng danh hiệu, giải thưởng cho doanh nhân, doanh nghiệp và tổ chức kinh tế khác.

2. Tổng kết, đánh giá việc thực hiện các quy định của pháp luật về xét tôn vinh và trao tặng danh hiệu, giải thưởng cho doanh nhân, doanh nghiệp và tổ chức kinh tế khác.

3. Thanh tra, kiểm tra, đề nghị Thủ trưởng bộ, ngành, đoàn thể Trung ương, Chủ tịch Ủy ban nhân dân cấp tỉnh đình chỉ việc tổ chức xét tôn vinh và trao tặng danh hiệu, giải thưởng cho doanh nhân, doanh nghiệp và tổ chức kinh tế khác của các bộ, ngành, đoàn thể Trung ương, tổ chức xã hội – nghề nghiệp, tỉnh, thành phố trực thuộc Trung ương.

4. Thực hiện các nhiệm vụ, quyền hạn khác do Chính phủ, Thủ tướng Chính phủ giao và theo quy định của pháp luật.

Điều 115. Nhiệm vụ, quyền hạn của bộ, cơ quan ngang bộ, Ủy ban nhân dân tỉnh, thành phố trực thuộc Trung ương

1. Ban hành theo thẩm quyền văn bản quy phạm pháp luật và quản lý, hướng dẫn việc xét tôn vinh và trao tặng danh hiệu, giải thưởng cho doanh nhân, doanh nghiệp và tổ chức kinh tế khác thuộc ngành, lĩnh vực, phạm vi quản lý.

2. Tổ chức xét tôn vinh và trao tặng danh hiệu, giải thưởng cho doanh nhân, doanh nghiệp và tổ chức kinh tế khác; hủy bỏ kết quả xét tôn vinh và trao tặng danh hiệu, giải thưởng theo quy định.

3. Sơ kết, tổng kết, đánh giá việc thực hiện các quy định của pháp luật về xét tôn vinh và trao tặng danh hiệu, giải thưởng cho doanh nhân, doanh nghiệp và tổ chức kinh tế khác.

4. Thanh tra, kiểm tra, giải quyết khiếu nại, tố cáo, xử lý các hành vi vi phạm pháp luật về xét tôn vinh và trao tặng danh hiệu, giải thưởng cho doanh nhân, doanh nghiệp và tổ chức kinh tế khác thuộc ngành, lĩnh vực, phạm vi quản lý.

5. Thống kê, rà soát, báo cáo Bộ Nội vụ (Ban Thi đua - Khen thưởng Trung ương) về việc tổ chức xét tôn vinh và trao tặng danh hiệu, giải thưởng cho doanh nhân, doanh nghiệp và tổ chức kinh tế khác thuộc ngành, lĩnh vực, phạm vi quản lý (khi có yêu cầu).

6. Thực hiện các nhiệm vụ, quyền hạn khác do Chính phủ, Thủ tướng Chính phủ giao và theo quy định của pháp luật.

Điều 116. Nhiệm vụ, quyền hạn của cơ quan thuộc Chính phủ

1. Tổ chức xét tôn vinh và trao tặng danh hiệu, giải thưởng cho doanh nhân, doanh nghiệp và tổ chức kinh tế khác; giải quyết khiếu nại, tố cáo và hủy bỏ kết quả xét tôn vinh và trao tặng danh hiệu, giải thưởng theo quy định.

2. Sơ kết, tổng kết, đánh giá việc thực hiện các quy định của pháp luật về xét tôn vinh và trao tặng danh hiệu, giải thưởng cho doanh nhân, doanh nghiệp và tổ chức kinh tế khác.

3. Thống kê, rà soát, báo cáo Bộ Nội vụ (Ban Thi đua - Khen thưởng Trung ương) về việc tổ chức xét tôn vinh và trao tặng danh hiệu, giải thưởng cho doanh nhân, doanh nghiệp và tổ chức kinh tế khác (khi có yêu cầu).

4. Thực hiện các nhiệm vụ quyền hạn khác do Chính phủ, Thủ tướng Chính phủ giao và theo quy định của pháp luật.

Điều 117. Nhiệm vụ, quyền hạn của cơ quan trung ương của tổ chức chính trị - xã hội, tổ chức xã hội - nghề nghiệp

1. Thực hiện các quy định của Nghị định này về việc tổ chức xét tôn vinh và trao tặng danh hiệu, giải thưởng cho doanh nhân, doanh nghiệp và tổ chức kinh tế khác; hủy bỏ kết quả xét tôn vinh và trao tặng danh hiệu, giải thưởng theo quy định.

2. Thống kê, rà soát, báo cáo Bộ Nội vụ (Ban Thi đua - Khen thưởng Trung ương) về việc tổ chức xét tôn vinh danh hiệu và trao giải thưởng cho doanh nhân, doanh nghiệp và tổ chức kinh tế khác (khi có yêu cầu).

Điều 118. Trách nhiệm của các cơ quan thông tin đại chúng

1. Tuyên truyền, phổ biến quy định của pháp luật về xét tôn vinh và trao tặng danh hiệu, giải thưởng cho doanh nhân, doanh nghiệp và tổ chức kinh tế khác.
2. Phát hiện, tuyên truyền các điển hình tiên tiến là doanh nhân, doanh nghiệp và tổ chức kinh tế khác.
3. Không tổ chức truyền hình, đưa tin các trường hợp xét tôn vinh và trao tặng danh hiệu, giải thưởng cho doanh nhân, doanh nghiệp và tổ chức kinh tế khác không phù hợp với các quy định của Nghị định này.

Chương X

ĐIỀU KHOẢN THI HÀNH

Điều 119. Trách nhiệm thi hành

1. Bộ Nội vụ có trách nhiệm hướng dẫn chi tiết Nghị định này.
2. Bộ trưởng, Thủ trưởng cơ quan ngang bộ, cơ quan thuộc Chính phủ, Chủ tịch Ủy ban nhân dân tỉnh, thành phố trực thuộc trung ương, các cơ quan, tổ chức, đơn vị và cá nhân có liên quan chịu trách nhiệm thi hành Nghị định này.

Điều 120. Điều khoản chuyển tiếp

Thủ tục, hồ sơ, thời gian đề nghị khen thưởng đối với cá nhân, tập thể có thành tích trước ngày Nghị định này có hiệu lực gồm thủ tục, hồ sơ, thời gian trình Cờ thi đua Chính phủ gửi đến Ban Thi đua – Khen thưởng Trung ương trước ngày 31/3/2024, các hình thức khen thưởng theo công trạng và thành tích đạt được gửi đến Ban Thi đua – Khen thưởng Trung ương trước ngày 30/6/2024.

Điều 121. Hiệu lực thi hành

1. Nghị định này có hiệu lực thi hành từ ngày 01 tháng 01 năm 2024.
2. Nghị định số 91/2017/NĐ – CP ngày 31/7/2017 của Chính phủ quy định chi tiết thi hành một số điều của Luật Thi đua, khen thưởng; Nghị định số 85/2014/NĐ-CP ngày 10/9/2014 của Chính phủ, Nghị định số 101/2018/NĐ-CP ngày 20/7/2018 của Chính phủ sửa đổi, bổ sung một số điều của Nghị định số 85/2014/NĐ-CP ngày 10/9/2014 của Chính phủ quy định mẫu huân chương, huy chương, huy hiệu, kỷ niệm chương; mẫu bằng, khung, hộp, cờ của các hình thức khen thưởng và danh hiệu thi đua; quản lý, cấp phát, cấp đổi, cấp lại, thu hồi hiện vật khen thưởng; khoản 1, khoản 2, khoản 3 Điều 2 và các Điều 25, Điều 26, Điều 27, Điều 28 của Nghị định số 145/2013/NĐ-CP ngày 31/7/2017 của Chính phủ quy định về tổ chức ngày kỷ niệm; nghi thức trao tặng, đón nhận hình thức khen thưởng, danh hiệu thi đua; nghi lễ đối ngoại và đón, tiếp khách nước ngoài; Quyết định số 51/2010/QĐ-TTg ngày 28 tháng 7 năm 2010 của Thủ tướng Chính

phủ ban hành Quy chế quản lý tổ chức xét tôn vinh danh hiệu và trao giải thưởng cho doanh nhân và doanh nghiệp hết hiệu lực kể từ ngày Nghị định này có hiệu lực thi hành./.

**TM.CHÍNH PHỦ
THỦ TƯỚNG**

Nơi nhận:

- Ban Bí thư Trung ương Đảng;
- Thủ tướng, các Phó Thủ tướng Chính phủ;
- Các bộ, cơ quan ngang bộ, Cơ quan thuộc Chính phủ;
- HĐND, UBND các tỉnh, thành phố trực thuộc trung ương;
- Văn phòng Trung ương và các Ban của Đảng;
- Văn phòng Tổng Bí thư;
- Văn phòng Chủ tịch nước;
- Hội đồng dân tộc và các Ủy ban của Quốc hội;
- Văn phòng Quốc hội;
- Tòa án nhân dân tối cao;
- Viện kiểm sát nhân dân tối cao;
- Kiểm toán nhà nước;
- Ủy ban Giám sát tài chính Quốc gia;
- Ngân hàng Chính sách xã hội;
- Ngân hàng Phát triển Việt Nam;
- Ủy ban trung ương Mặt trận Tổ quốc Việt Nam;
- Cơ quan trung ương của các đoàn thể;
- VPCP: BTCN, các PCN, Trợ lý TTg, TGĐ Công TTĐT, các Vụ, Cục, đơn vị trực thuộc, Công báo;
- Lưu: VT, TCCV (3). XH 204

Phạm Minh Chính

PHỤ LỤC I**MỘT SỐ MẪU VĂN BẢN ÁP DỤNG TRONG HỒ SƠ THỦ TỤC KHEN THƯỞNG***(Kèm theo Nghị định số /2023/NĐ-CP ngày tháng năm 2023 của Chính phủ)*

Mẫu số 01	Báo cáo thành tích đề nghị tặng Huân chương, Bằng khen của Thủ tướng Chính phủ, Cờ thi đua của Chính phủ; Cờ thi đua và Bằng khen của Bộ, ban, ngành, tỉnh; Tập thể lao động xuất sắc (Đơn vị Quyết thắng); Giấy khen đối với tập thể có thành tích xuất sắc trong thực hiện nhiệm vụ công tác
Mẫu số 02	Báo cáo thành tích đề nghị tặng Huân chương, Bằng khen của Thủ tướng Chính phủ, Chiến sĩ thi đua toàn quốc; Chiến sĩ thi đua, Bằng khen của Bộ, ban, ngành, tỉnh và Giấy khen đối với cá nhân có thành tích thực hiện nhiệm vụ công tác
Mẫu số 03	Báo cáo thành tích đề nghị tặng hoặc truy tặng Huân chương cho cá nhân có quá trình cống hiến trong các tổ chức, cơ quan và đoàn thể
Mẫu số 04	Báo cáo thành tích đề nghị phong tặng danh hiệu Anh hùng cho tập thể có thành tích đặc biệt xuất sắc trong công tác
Mẫu số 05	Báo cáo thành tích đề nghị phong tặng (truy tặng) danh hiệu Anh hùng cho cá nhân có thành tích đặc biệt xuất sắc trong công tác
Mẫu số 06	Báo cáo thành tích đề nghị tặng Huân chương, Bằng khen của Thủ tướng Chính phủ, Bằng khen của Bộ, ban, ngành, tỉnh; Giấy khen cho tập thể, cá nhân có thành tích xuất sắc đột xuất
Mẫu số 07	Báo cáo thành tích đề nghị khen thưởng theo chuyên đề cho tập thể, cá nhân
Mẫu số 08	Báo cáo thành tích đề nghị khen thưởng Huân chương Hữu nghị, Huy chương Hữu nghị, Huân chương, Bằng khen của Thủ tướng Chính phủ, Bằng khen của Bộ, ban, ngành, tỉnh và Giấy khen cho tổ chức nước ngoài
Mẫu số 9	Báo cáo thành tích đề nghị khen thưởng Huân chương Hữu nghị, Huy chương Hữu nghị, Huân chương, Bằng khen của Thủ tướng Chính phủ, Bằng khen của Bộ, ban, ngành, tỉnh và Giấy khen cho cá nhân nước ngoài

ĐƠN VỊ CẤP TRÊN

CỘNG HÒA XÃ HỘI CHỦ NGHĨA VIỆT NAM
Độc lập - Tự do - Hạnh phúc

Tỉnh (thành phố), ngày..... tháng..... năm.....

BÁO CÁO THÀNH TÍCH
ĐỀ NGHỊ KHEN.....²

(Mẫu báo cáo này áp dụng đối với tập thể)

Tên tập thể đề nghị

(Ghi đầy đủ bằng chữ in thường, không viết tắt)

I. SƠ LƯỢC ĐẶC ĐIỂM, TÌNH HÌNH

1. Đặc điểm, tình hình:

- Địa điểm trụ sở chính, điện thoại, fax; địa chỉ trang tin điện tử;
- Quá trình thành lập và phát triển;
- Những đặc điểm chính của đơn vị, địa phương (về điều kiện tự nhiên, xã hội, cơ cấu tổ chức, cơ sở vật chất), các tổ chức đảng, đoàn thể³.

2. Chức năng, nhiệm vụ: Chức năng, nhiệm vụ được giao.

II. THÀNH TÍCH ĐẠT ĐƯỢC

1. Báo cáo thành tích căn cứ vào chức năng, nhiệm vụ được giao của cơ quan (đơn vị) và đối tượng, tiêu chuẩn khen thưởng quy định tại Luật thi đua, khen thưởng, Nghị định số ngày tháng năm 2023 của Chính phủ.

Nội dung báo cáo nêu rõ những thành tích xuất sắc trong việc thực hiện các chỉ tiêu (nhiệm vụ) cụ thể về năng suất, chất lượng, hiệu quả công tác so với các năm trước (hoặc so với lần khen thưởng trước đây); việc đổi mới công tác quản lý, cải cách hành chính; sáng kiến, kinh nghiệm, đề tài nghiên cứu khoa học và việc ứng dụng vào thực tiễn đem lại hiệu quả cao về kinh tế, xã hội đối với bộ, ban, ngành, địa phương và cả nước⁴.

2. Những biện pháp hoặc nguyên nhân đạt được thành tích; các phong trào thi đua đã được áp dụng trong thực tiễn sản xuất, công tác.

3. Việc thực hiện chủ trương, chính sách của Đảng, pháp luật của Nhà nước⁵.

4. Hoạt động của tổ chức đảng, đoàn thể⁶.

III. CÁC HÌNH THỨC ĐÃ ĐƯỢC KHEN THƯỞNG⁷

1. Danh hiệu thi đua;

Năm	Danh hiệu thi đua	Số, ngày, tháng, năm của quyết định công nhận danh hiệu thi đua; cơ quan ban hành quyết định

2. Quyết định công nhận hoàn thành xuất sắc nhiệm vụ

3. Hình thức khen thưởng:

Năm	Hình thức khen thưởng	Số, ngày, tháng, năm của quyết định khen thưởng; cơ quan ban hành quyết định

**XÁC NHẬN CỦA CẤP TRÌNH
KHEN THƯỞNG**
(Ký, đóng dấu)

THỦ TRƯỞNG ĐƠN VỊ
(Ký, đóng dấu)

¹ Báo cáo thành tích 25 năm trước thời điểm đề nghị đối với Huân chương Sao vàng, 10 năm đối với Huân chương Hồ Chí Minh, 10 năm đối với Huân chương Độc lập, Huân chương Quân công, 05 năm đối với Huân chương Bảo vệ Tổ quốc, Huân chương Lao động; 05 năm đối với Bằng khen của Thủ tướng Chính phủ; 01 năm đối với Cờ thi đua của Chính phủ, Cờ thi đua cấp Bộ, cấp tỉnh và Giấy khen; 01 năm đối với Tập thể lao động xuất sắc; 02 năm đối với Bằng khen cấp Bộ, cấp tỉnh.

² Ghi rõ hình thức đề nghị khen thưởng.

³ Đối với đơn vị sản xuất, kinh doanh cần nêu tình hình tài chính: Tổng số vốn cố định, lưu động; nguồn vốn (ngân sách, tự có, vay ngân hàng...).

⁴ Tùy theo hình thức đề nghị khen thưởng, nêu các tiêu chí cơ bản trong việc, thực hiện nhiệm vụ chính trị của đơn vị (có so sánh với thời gian tương ứng thời gian tính thành tích khen thưởng), ví dụ:

- Đối với đơn vị sản xuất, kinh doanh lập bảng thống kê so sánh các tiêu chí: Giá trị tổng sản lượng, doanh thu, lợi nhuận, tỷ suất lợi nhuận, nộp ngân sách, đầu tư tái sản xuất, thu nhập bình quân; các sáng kiến cải tiến kỹ thuật, áp dụng khoa học (giá trị làm lợi); phúc lợi xã hội; thực hiện chính sách bảo hiểm đối với người lao động... việc thực hiện nghĩa vụ nộp ngân sách nhà nước; đảm bảo môi trường, an toàn vệ sinh lao động, an toàn vệ sinh thực phẩm (có trích lục và nội dung xác nhận của cơ quan nhà nước có thẩm quyền).

- Đối với trường học: Lập bảng thống kê so sánh các tiêu chí: Tổng số học sinh, hạnh kiểm và kết quả học tập; số học sinh giỏi cấp trường, cấp huyện (quận, thị xã, thành phố thuộc tỉnh), cấp tỉnh (thành phố thuộc Trung ương), cấp quốc gia; số giáo viên giỏi các cấp; số đề tài nghiên cứu,...

- Đối với bệnh viện: Lập bảng thống kê so sánh các tiêu chí: Tổng số người khám, chữa bệnh; tổng số người được điều trị nội, ngoại trú; tổng số giường bệnh đưa vào sử dụng; số người được khám, điều trị bệnh, chữa bệnh miễn phí; số đề tài nghiên cứu khoa học, các sáng kiến, áp dụng khoa học (giá trị làm lợi về kinh tế, xã hội...).

⁵ Việc thực hiện chủ trương, đường lối của Đảng, chính sách và pháp luật của Nhà nước; chăm lo đời sống cán bộ, nhân viên; hoạt động xã hội, từ thiện...

⁶ Công tác xây dựng đảng, đoàn thể: Nêu vai trò, kết quả hoạt động và xếp loại của tổ chức đảng, đoàn thể (kèm theo giấy chứng nhận hoặc quyết định công nhận).

⁷ Nêu các danh hiệu thi đua, các hình thức khen thưởng đã được Đảng, Nhà nước, bộ, ban, ngành, tỉnh tặng hoặc phong tặng (ghi rõ số quyết định, ngày, tháng, năm ký quyết định).

ĐƠN VỊ CẤP TRÊN

CỘNG HÒA XÃ HỘI CHỦ NGHĨA VIỆT NAM
Độc lập - Tự do - Hạnh phúc

Tỉnh (thành phố), ngày..... tháng..... năm.....

BÁO CÁO THÀNH TÍCH
ĐỀ NGHỊ TẶNG.....²

(Mẫu báo cáo này áp dụng đối với cá nhân)

I. SƠ LƯỢC LÝ LỊCH

- Họ tên (Ghi đầy đủ bằng chữ in thường, không viết tắt):
- Sinh ngày, tháng, năm: Giới tính:.....
- Quê quán³:.....
- Trú quán:.....
- Đơn vị công tác:.....
- Chức vụ (Đảng, chính quyền, đoàn thể):.....
- Trình độ chuyên môn, nghiệp vụ:.....
- Học hàm, học vị, danh hiệu, giải thưởng:.....

II. THÀNH TÍCH ĐẠT ĐƯỢC

1. Quyền hạn, nhiệm vụ được giao hoặc đảm nhận:.....
2. Thành tích đạt được của cá nhân⁴:.....

III. CÁC HÌNH THỨC ĐÃ ĐƯỢC KHEN THƯỞNG⁵

1. Danh hiệu thi đua:

Năm	Danh hiệu thi đua	Số, ngày, tháng, năm của quyết định công nhận danh hiệu thi đua; cơ quan ban hành quyết định

2. Quyết định công nhận hoàn thành tốt, hoàn thành xuất sắc nhiệm vụ

3. Hình thức khen thưởng:

Năm	Hình thức khen thưởng	Số, ngày, tháng, năm của quyết định khen thưởng; cơ quan ban hành quyết định

THỦ TRƯỞNG ĐƠN VỊ
XÁC NHẬN, ĐỀ NGHỊ
(Ký, đóng dấu)

NGƯỜI BÁO CÁO THÀNH TÍCH
(Ký, ghi rõ họ và tên)

XÁC NHẬN CỦA CẤP TRÌNH KHEN THƯỞNG
(Ký, đóng dấu)

¹ Báo cáo thành tích 10 năm trước thời điểm đề nghị đối với Huân chương Độc lập, Huân chương Quân công, 05 năm trước thời điểm đề nghị đối với Huân chương Bảo vệ Tổ quốc, Huân chương Lao động; 05 năm đối với Bằng khen của Thủ tướng Chính phủ, 06 năm đối với danh hiệu Chiến sỹ thi đua toàn quốc, 03 năm đối với danh hiệu Chiến sỹ thi đua cấp bộ, cấp tỉnh; 02 năm đối với Bằng khen cấp bộ, cấp tỉnh; 01 năm đối với Chiến sỹ thi đua cơ sở và Giấy khen.

² Ghi rõ hình thức đề nghị khen thưởng.

³ Đơn vị hành chính: Xã (phường, thị trấn); huyện (quận, thị xã, thành phố thuộc tỉnh); tỉnh (thành phố trực thuộc trung ương).

⁴ Nêu thành tích cá nhân trong việc thực hiện nhiệm vụ được giao (kết quả đã đạt được về năng suất, chất lượng, hiệu quả thực hiện nhiệm vụ; các biện pháp, giải pháp công tác trong việc đổi mới công tác quản lý, những sáng kiến kinh nghiệm, đề tài nghiên cứu khoa học; việc đổi mới công nghệ, ứng dụng khoa học, kỹ thuật vào thực tiễn; việc thực hiện chủ trương, đường lối của Đảng, chính sách và pháp luật của Nhà nước; công tác bồi dưỡng, học tập nâng cao trình độ chuyên môn, phẩm chất đạo đức; chăm lo đời sống cán bộ, nhân viên; vai trò của cá nhân trong công tác xây dựng Đảng và các đoàn thể; công tác tham gia các hoạt động xã hội, từ thiện...).

- Đối với cán bộ làm công tác quản lý nêu tóm tắt thành tích của đơn vị, riêng thủ trưởng đơn vị kinh doanh lập bảng thống kê so sánh các tiêu chí: Giá trị tổng sản lượng, doanh thu, lợi nhuận, nộp ngân sách, đầu tư tái sản xuất, thu nhập bình quân; các sáng kiến cải tiến kỹ thuật, áp dụng khoa học (giá trị làm lợi); phúc lợi xã hội; thực hiện chính sách bảo hiểm đối với người lao động... việc thực hiện nghĩa vụ nộp ngân sách nhà nước; đảm bảo môi trường, an toàn vệ sinh lao động, an toàn vệ sinh thực phẩm (có trích lục và nội dung xác nhận của cơ quan nhà nước có thẩm quyền).

- Đối với trường học: Lập bảng thống kê so sánh các tiêu chí: Tổng số học sinh, hạnh kiểm và kết quả học tập; số học sinh giỏi cấp trường, cấp huyện (quận, thị xã, thành phố thuộc tỉnh), cấp tỉnh (thành phố thuộc Trung ương), cấp quốc gia; số giáo viên giỏi các cấp; số đề tài nghiên cứu,...

- Đối với bệnh viện: Lập bảng thống kê so sánh các tiêu chí: Tổng số người khám, chữa bệnh; tổng số người được điều trị nội, ngoại trú; tổng số giường bệnh đưa vào sử dụng; số người được khám, điều trị bệnh, chữa bệnh miễn phí; số đề tài nghiên cứu khoa học, các sáng kiến, áp dụng khoa học (giá trị làm lợi về kinh tế, xã hội...).

- Đối với các hội đoàn thể, lấy kết quả thực hiện các nhiệm vụ công tác trọng tâm và các chương trình công tác của trung ương hội, đoàn thể giao.

- Đối với các cơ quan quản lý nhà nước, lấy kết quả thực hiện các nhiệm vụ chính trong quản lý nhà nước, thực hiện nhiệm vụ chuyên môn và công tác tham mưu cho lãnh đạo trong phát triển đơn vị, ngành, địa phương...

⁵ Nêu các hình thức khen thưởng đã được Đảng, Nhà nước, bộ, ban, ngành, tỉnh tặng hoặc phong tặng (ghi rõ số quyết định, ngày, tháng, năm ký quyết định).

- Ghi rõ số quyết định công nhận danh hiệu thi đua trong 05 năm trước thời điểm đề nghị đối với Huân chương Lao động, Bằng khen của Thủ tướng Chính phủ v.v...

- Đối với đề nghị phong tặng danh hiệu “Chiến sỹ thi đua toàn quốc”:

+ Ghi rõ số quyết định, ngày, tháng, năm ký quyết định của 02 lần liên tục được tặng danh hiệu Chiến sỹ thi đua Bộ, ngành, tỉnh và 06 lần đạt danh hiệu “Chiến sỹ thi đua cơ sở” trước thời điểm đề nghị;

+ Ghi rõ nội dung các sáng kiến hoặc đề tài khoa học, đề án khoa học, công trình khoa học và công nghệ (tham gia là thành viên hoặc chủ nhiệm đề tài khoa học), có chứng nhận hoặc xác nhận của cơ quan, tổ chức có thẩm quyền (ghi rõ văn bản, ngày,

tháng, năm) đối với sáng kiến, đề tài khoa học, đề án khoa học, công trình khoa học và công nghệ kèm theo hồ sơ.

- Đối với báo cáo đề nghị phong tặng danh hiệu “Chiến sĩ thi đua Bộ, ban, ngành, tỉnh, ghi rõ thời gian 03 lần liên tục được tặng danh hiệu “Chiến sĩ thi đua cấp cơ sở” trước thời điểm đề nghị; các sáng kiến hoặc đề tài khoa học, đề án khoa học, công trình khoa học và công nghệ được cấp có thẩm quyền công nhận.

28/02/2023 - Văn thư đi_BNV - Bộ Nội vụ - 10:22 28/02/2023 - Văn thư đi_BNV - Bộ Nội vụ - 10:22 28/02/2023 - Văn thư đi

CỘNG HÒA XÃ HỘI CHỦ NGHĨA VIỆT NAM
Độc lập - Tự do - Hạnh phúc

Tỉnh (thành phố), ngày.....tháng.....năm.....

BÁO CÁO THÀNH TÍCH
ĐỀ NGHỊ TẶNG THƯỞNG (TRUY TẶNG) HUÂN CHƯƠNG.....¹

I. SƠ LƯỢC LÝ LỊCH

- Họ và tên (Ghi đầy đủ bằng chữ in thường, không viết tắt):.....
- Bí danh²: Nam, nữ:.....
- Ngày, tháng, năm sinh:.....
- Quê quán³:.....
- Nơi thường trú:.....
- Chức vụ, đơn vị công tác hiện nay (hoặc trước khi nghỉ hưu, từ trần):.....
- Chức vụ đề nghị khen thưởng (Ghi chức vụ cao nhất đã đảm nhận):
- Ngày, tháng, năm tham gia công tác:.....
- Ngày, tháng, năm vào Đảng chính thức (hoặc ngày tham gia các đoàn thể):
-
- Năm nghỉ hưu (hoặc từ trần):.....

II. TÓM TẮT QUÁ TRÌNH CÔNG TÁC

Nêu quá trình tham gia cách mạng, các chức vụ đã đảm nhận, thời gian giữ từng chức vụ từ khi tham gia công tác đến khi đề nghị khen thưởng và đánh giá tóm tắt thành tích quá trình công tác⁴.

Từ tháng, năm đến tháng, năm	Chức vụ (đảng, chính quyền, đoàn thể)	Đơn vị công tác	Số năm, tháng giữ chức vụ

III. CÁC HÌNH THỨC ĐÃ ĐƯỢC KHEN THƯỞNG⁵

1. Danh hiệu thi đua:

Năm	Danh hiệu thi đua	Số, ngày, tháng, năm của quyết định công nhận danh hiệu thi đua; cơ quan ban hành quyết định

2. Hình thức khen thưởng:

Năm	Hình thức khen thưởng	Số, ngày, tháng, năm của quyết định khen thưởng; cơ quan ban hành quyết định

IV. KỶ LUẬT⁶

THỦ TRƯỞNG ĐƠN VỊ
QUẢN LÝ CÁN BỘ XÁC NHẬN⁷
(Ký, đóng dấu)

NGƯỜI BÁO CÁO⁸
(Ký, ghi rõ họ và tên)

XÁC NHẬN CỦA CẤP TRÌNH KHEN THƯỞNG *(Ký, đóng dấu)*

¹ Ghi hình thức đề nghị khen thưởng.

² Trường hợp có nhiều bí danh thì chỉ ghi bí danh thường dùng.

³ Đơn vị hành chính: Xã (phường, thị trấn), huyện (quận, thị xã, thành phố thuộc tỉnh), tỉnh (thành phố trực thuộc trung ương) theo địa danh mới.

⁴ Nêu quá trình tham gia cách mạng, các chức vụ đã đảm nhận, thời gian giữ từng chức vụ từ khi tham gia công tác đến khi đề nghị khen thưởng. Đối với trường hợp đã nghỉ hưu (hoặc từ trần) chưa được khen thưởng thì báo cáo quá trình công tác đến khi nghỉ hưu (hoặc từ trần).

⁵ Nêu các hình thức khen thưởng (từ Bằng khen trở lên) đã được Đảng, Nhà nước, bộ, ban, ngành, đoàn thể trung ương, tỉnh, thành phố trực thuộc trung ương tặng hoặc phong tặng (ghi rõ số quyết định, ngày, tháng, năm ký quyết định).

⁶ Ghi rõ hình thức kỷ luật từ cảnh cáo trở lên từ khi công tác đến khi đề nghị khen thưởng (nếu có).

⁷ Đối với cán bộ đã nghỉ hưu, trước khi xác nhận cần xem xét việc chấp hành chủ trương, đường lối của Đảng, chính sách, pháp luật của Nhà nước tại nơi cư trú.

Đối với cán bộ thuộc tỉnh, thành phố trực thuộc trung ương quản lý do Ban tổ chức tỉnh ủy hoặc thành ủy xác nhận.

⁸ Đối với cán bộ đã từ trần: Đơn vị quản lý cán bộ trước khi nghỉ hưu (hoặc từ trần) thì cơ quan quản lý cán bộ trước khi nghỉ hưu hoặc từ trần có trách nhiệm báo cáo, kê khai quá trình công tác (ghi rõ họ, tên,... chức vụ người tóm tắt quá trình công tác).

ĐƠN VỊ CẤP TRÊN

CỘNG HÒA XÃ HỘI CHỦ NGHĨA VIỆT NAM**Độc lập - Tự do - Hạnh phúc**

*Tỉnh (thành phố), ngày..... tháng..... năm.....***BÁO CÁO THÀNH TÍCH
ĐỀ NGHỊ PHONG TẶNG DANH HIỆU ANH HÙNG.....²****Tên tập thể đề nghị**

(Ghi rõ đầy đủ bằng chữ in thường, không viết tắt)

I. SƠ LƯỢC ĐẶC ĐIỂM, TÌNH HÌNH

1. Đặc điểm, tình hình:

- Địa điểm trụ sở chính, điện thoại, fax; địa chỉ trang tin điện tử;
- Quá trình thành lập và phát triển;
- Những đặc điểm chính của đơn vị, địa phương (về điều kiện tự nhiên, xã hội, cơ sở vật chất kỹ thuật, cơ cấu tổ chức bộ máy, tổ chức đảng, đoàn thể); những thuận lợi, khó khăn trong thực hiện nhiệm vụ³.

2. Chức năng nhiệm vụ được giao: Chức năng, nhiệm vụ được giao.

II. THÀNH TÍCH ĐẠT ĐƯỢC

1. Nêu rõ những thành tích đặc biệt xuất sắc trong lao động sáng tạo (về năng suất, chất lượng, hiệu quả hoặc lập thành tích đặc biệt xuất sắc trong chiến đấu, phục vụ chiến đấu, giữ gìn an ninh chính trị, trật tự an toàn xã hội...)⁴.
2. Các giải pháp, biện pháp để đạt thành tích đặc biệt xuất sắc trong lao động, công tác, chiến đấu, phục vụ chiến đấu⁵.
3. Việc thực hiện chủ trương, chính sách của Đảng, pháp luật của Nhà nước⁶.
4. Hoạt động của tổ chức đảng, đoàn thể⁷.

III. CÁC HÌNH THỨC ĐÃ ĐƯỢC KHEN THƯỞNG⁸

1. Danh hiệu thi đua:

Năm	Danh hiệu thi đua	Số, ngày, tháng, năm của quyết định công nhận danh hiệu thi đua; cơ quan ban hành quyết định

2. Quyết định công nhận hoàn thành xuất sắc nhiệm vụ

2. Hình thức khen thưởng:

Năm	Hình thức khen thưởng	Số, ngày, tháng, năm của quyết định khen thưởng; cơ quan ban hành quyết định

--	--	--

**XÁC NHẬN CỦA CẤP TRÌNH
KHEN THƯỞNG**
(Ký tên, đóng dấu)

THỦ TRƯỞNG ĐƠN VỊ
(Ký tên, đóng dấu)

¹ Báo cáo thành tích 10 năm trước thời điểm đề nghị (trừ báo cáo thành tích đặc biệt xuất sắc, đột xuất hoặc thành tích đặc biệt khác).

² Ghi danh hiệu đề nghị (Anh hùng Lao động, Anh hùng Lực lượng vũ trang nhân dân).

³ Đối với đơn vị sản xuất kinh doanh nêu rõ tình hình tài chính: Tổng số vốn cố định, lưu động; nguồn vốn (ngân sách, tự có, vay ngân hàng...).

⁴ Nêu rõ nội dung thành tích đạt được theo quy định tại Điều 62 (đối với danh hiệu Anh hùng lực lượng vũ trang nhân dân); Điều 63 (đối với Anh hùng Lao động) của Luật thi đua, khen thưởng. Thống kê việc thực hiện các chỉ tiêu, nhiệm vụ cơ bản trong 10 năm gần đây (có so sánh với các năm trước); ví dụ:

- Các tiêu chí cơ bản đối với trường học: Tổng số học sinh, chất lượng và kết quả học tập; có bảng thống kê để so sánh về hạnh kiểm, số học sinh giỏi cấp quận (huyện, thị xã), tỉnh (thành phố), quốc gia; số giáo viên giỏi cấp quận (huyện, thị xã), tỉnh (thành phố), quốc gia; số đề tài, sáng kiến cải tiến công tác giảng dạy...

- Đối với bệnh viện: Có bảng thống kê để so sánh về tổng số người khám, chữa bệnh; tổng số điều trị nội, ngoại trú; tổng số giường bệnh đưa vào sử dụng; số người được khám miễn phí; chất lượng khám, chữa bệnh; số đề tài nghiên cứu khoa học, số sáng kiến áp dụng khoa học kỹ thuật trong khám, chữa bệnh...

- Đối với đơn vị sản xuất kinh doanh: Có bảng thống kê để so sánh về tổng sản lượng, doanh thu, lợi nhuận, tỷ suất lợi nhuận, nộp ngân sách, đầu tư tái sản xuất, thu nhập bình quân, số sáng kiến cải tiến, áp dụng tiến bộ khoa học kỹ thuật đem lại hiệu quả kinh tế; phúc lợi xã hội; việc thực hiện chính sách bảo hiểm đối với người lao động... việc thực hiện nghĩa vụ nộp ngân sách nhà nước; đảm bảo môi trường, an toàn vệ sinh lao động, an toàn vệ sinh thực phẩm (có trích lục và nội dung xác nhận của cơ quan nhà nước có thẩm quyền).

⁵ Nêu các biện pháp để đạt thành tích dẫn đầu trong đổi mới công tác quản lý nhà nước, cải cách hành chính, sáng kiến, kinh nghiệm, nghiên cứu khoa học... mang lại hiệu quả cao về kinh tế, xã hội đối với bộ, ngành, địa phương được nhân dân và cấp có thẩm quyền công nhận.

⁶ Việc chấp hành chủ trương, đường lối của Đảng, chính sách, pháp luật của Nhà nước; chăm lo đời sống cán bộ, công nhân viên chức; phòng, chống tham nhũng, lãng phí; phòng chống cháy, nổ; các hoạt động xã hội, từ thiện...

⁷ Công tác xây dựng đảng, đoàn thể: Nêu vai trò, kết quả hoạt động và xếp loại của tổ chức đảng, đoàn thể.

⁸ Nêu các hình thức khen thưởng (từ Bằng khen, danh hiệu thi đua) đã được Đảng, Nhà nước, bộ, ban, ngành, đoàn thể trung ương, tỉnh, thành phố trực thuộc trung ương tặng hoặc phong tặng (ghi rõ số Quyết định, ngày, tháng, năm ký quyết định).

ĐƠN VỊ CẤP TRÊN

CỘNG HÒA XÃ HỘI CHỦ NGHĨA VIỆT NAM
Độc lập - Tự do - Hạnh phúc

Tỉnh (thành phố), ngày..... tháng.....năm.....

BÁO CÁO THÀNH TÍCH
ĐỀ NGHỊ TẶNG (TRUY TẶNG) DANH HIỆU ANH HÙNG²

Họ tên, chức vụ và đơn vị công tác của cá nhân đề nghị khen thưởng
(Ghi rõ đầy đủ bằng chữ in thường, không viết tắt)

I. SƠ LƯỢC LÝ LỊCH

1. Sơ lược lý lịch:

- Ngày, tháng, năm sinh: Giới tính:.....
- Quê quán³:.....
- Nơi thường trú:.....
- Chức vụ, đơn vị công tác (hoặc trước khi hy sinh, từ trần):.....
- Ngày, tháng, năm tham gia công tác:.....
- Trình độ chuyên môn, nghiệp vụ:.....
- Ngày, tháng, năm vào Đảng chính thức (hoặc ngày tham gia đoàn thể):
- Ngày, tháng, năm hy sinh (hoặc từ trần):.....

2. Quyền hạn, nhiệm vụ được giao:.....

II. THÀNH TÍCH ĐẠT ĐƯỢC

1. Những thành tích đặc biệt xuất sắc trong lao động sáng tạo, công tác (chiến đấu, phục vụ chiến đấu, giữ gìn an ninh chính trị, trật tự an toàn xã hội...) ⁴.

2. Các giải pháp, biện pháp để đạt thành tích đặc biệt xuất sắc trong lao động, công tác, chiến đấu, phục vụ chiến đấu ⁵.

3. Việc thực hiện chủ trương, chính sách của Đảng, pháp luật của Nhà nước ⁶.

III. CÁC HÌNH THỨC ĐÃ ĐƯỢC KHEN THƯỞNG⁷

1. Danh hiệu thi đua:

Năm	Danh hiệu thi đua	Số, ngày, tháng, năm của quyết định công nhận danh hiệu thi đua; cơ quan ban hành quyết định

2. Hình thức khen thưởng:

Năm	Hình thức khen thưởng	Số, ngày, tháng, năm của quyết định khen thưởng; cơ quan ban hành quyết định

THỦ TRƯỞNG ĐƠN VỊ XÁC NHẬN

(Ký tên, đóng dấu)

NGƯỜI BÁO CÁO⁸

(Ký, ghi rõ họ và tên)

XÁC NHẬN CỦA CẤP TRÌNH KHEN THƯỞNG

(Ký tên, đóng dấu)

¹ Báo cáo thành tích 10 năm trước thời điểm đề nghị (trừ trường hợp đặc biệt, đột xuất).

² Ghi rõ danh hiệu đề nghị Nhà nước phong tặng (Anh hùng Lao động, Anh hùng Lực lượng vũ trang nhân dân).

³ Đơn vị hành chính: Xã (phường, thị trấn); huyện (quận, thị xã, thành phố thuộc tỉnh); tỉnh (thành phố thuộc trung ương) theo địa danh mới.

⁴ Nêu rõ nội dung thành tích đạt được theo quy định tại Điều 62 hoặc Điều 63 của Luật thi đua, khen thưởng.

Đối với lãnh đạo đơn vị cần nêu tóm tắt thành tích của đơn vị; lập bảng thống kê các chỉ tiêu, nhiệm vụ cơ bản trong 10 năm gần đây (có so sánh với các năm trước nhằm làm rõ vai trò của cá nhân đối với tập thể), vai trò cá nhân trong việc tham gia xây tổ chức đảng, đoàn thể (kết quả hoạt động của tổ chức đảng, đoàn thể); nếu là đơn vị sản xuất, kinh doanh nêu việc thực hiện nghĩa vụ nộp ngân sách nhà nước; đảm bảo môi trường, an toàn vệ sinh lao động, an toàn vệ sinh thực phẩm (có trích lục và nội dung xác nhận của cơ quan nhà nước có thẩm quyền).

⁵ Nêu các biện pháp để đạt được thành tích đặc biệt xuất sắc trong đổi mới công tác quản lý nhà nước, cải cách hành chính, sáng kiến, các giải pháp, kinh nghiệm, nghiên cứu khoa học, mang lại hiệu quả kinh tế, xã hội (trong chiến đấu, phục vụ chiến đấu...) có ý nghĩa chính trị, xã hội đối với bộ, ngành, địa phương, được quần chúng nêu gương học tập và cấp có thẩm quyền công nhận.

⁶ Gương mẫu trong việc chấp hành chủ trương, đường lối của Đảng, chính sách, pháp luật của Nhà nước và các quy định nơi cư trú; phẩm chất đạo đức, tác phong, xây dựng gia đình văn hóa; tham gia các phong trào thi đua; thực hiện phòng, chống tham nhũng, lãng phí và các hoạt động xã hội, từ thiện...

⁷ Nêu các hình thức khen thưởng (từ Bằng khen, danh hiệu thi đua) đã được Đảng, Nhà nước, bộ, ban, ngành, đoàn thể trung ương, tỉnh, thành phố trực thuộc trung ương tặng hoặc phong tặng (ghi rõ số quyết định, ngày, tháng năm ký quyết định).

⁸ Đối với cá nhân đã hy sinh (từ trần): Ghi rõ họ, tên, chức vụ người viết báo cáo.

ĐƠN VỊ CẤP TRÊN

CỘNG HÒA XÃ HỘI CHỦ NGHĨA VIỆT NAM**Độc lập - Tự do - Hạnh phúc**

Tỉnh (thành phố), ngày..... tháng.....năm.....

BÁO CÁO THÀNH TÍCH
ĐỀ NGHỊ TẶNG THƯỞNG (TRUY TẶNG).....¹
(Về thành tích xuất sắc đột xuất trong)

Tên đơn vị hoặc cá nhân, chức vụ và đơn vị đề nghị khen thưởng
(Ghi rõ đầy đủ không viết tắt)

I. SƠ LƯỢC ĐẶC ĐIỂM, TÌNH HÌNH

- Đối với đơn vị ghi sơ lược năm thành lập, cơ cấu tổ chức, tổng số cán bộ, công chức và viên chức. Chức năng, nhiệm vụ được giao.
- Đối với cá nhân ghi rõ: Họ và tên (bí danh), ngày, tháng, năm sinh; quê quán; nơi thường trú; nghề nghiệp; chức vụ, đơn vị công tác...

II. THÀNH TÍCH ĐẠT ĐƯỢC

Báo cáo nêu ngắn gọn nội dung thành tích xuất sắc đột xuất đã đạt được (trong chiến đấu, phục vụ chiến đấu; phòng, chống tội phạm; phòng, chống bạo lực; phòng chống cháy, nổ; bảo vệ tài sản của Nhà nước; bảo vệ tài sản, tính mạng của nhân dân...).

XÁC NHẬN CỦA CẤP TRÌNH
KHEN THƯỞNG²
(Ký, đóng dấu)

THỦ TRƯỞNG ĐƠN VỊ³
(Ký, đóng dấu)

¹ Ghi hình thức đề nghị khen thưởng.

² Đối với cá nhân: Ký, ghi rõ họ, tên và có xác nhận của thủ trưởng cơ quan.

³ Đối với cá nhân: Ký, ghi rõ họ, tên và có xác nhận của thủ trưởng cơ quan.

ĐƠN VỊ CẤP TRÊN

CỘNG HÒA XÃ HỘI CHỦ NGHĨA VIỆT NAM**Độc lập - Tự do - Hạnh phúc**

*Tỉnh (thành phố), ngày..... tháng.....năm.....***BÁO CÁO THÀNH TÍCH
ĐỀ NGHỊ TẶNG THƯỞNG.....¹****Tên đơn vị hoặc cá nhân và chức vụ, đơn vị đề nghị khen thưởng**
(Ghi đầy đủ bằng chữ in thường, không viết tắt)**I. THÔNG TIN CHUNG**

- Đối với đơn vị: Địa điểm trụ sở chính, điện thoại, fax; địa chỉ trang tin điện tử; cơ cấu tổ chức, tổng số cán bộ, công chức và viên chức; chức năng, nhiệm vụ được giao.

- Đối với cá nhân ghi rõ: Họ và tên (bí danh), ngày, tháng, năm sinh; quê quán; nơi thường trú; nghề nghiệp; chức vụ, đơn vị công tác...

II. THÀNH TÍCH ĐẠT ĐƯỢC

Báo cáo thành tích phải căn cứ vào mục tiêu (nhiệm vụ), các chỉ tiêu về năng suất, chất lượng, hiệu quả... đã được đăng ký trong đợt phát động thi đua hoặc chuyên đề thi đua; các biện pháp, giải pháp đạt được thành tích xuất sắc, mang lại hiệu quả kinh tế, xã hội, dẫn đầu phong trào thi đua; những kinh nghiệm rút ra trong đợt thi đua...².

**XÁC NHẬN CỦA CẤP TRÌNH
KHEN THƯỞNG³***(Ký, đóng dấu)***THỦ TRƯỞNG ĐƠN VỊ⁴***(Ký, đóng dấu)*

¹ Ghi hình thức đề nghị khen thưởng. Chỉ áp dụng các hình thức khen thưởng thuộc thẩm quyền của bộ, ngành, địa phương; trường hợp xuất sắc, tiêu biểu mới đề nghị Thủ tướng Chính phủ tặng Cờ thi đua của Chính phủ, Bằng khen của Thủ tướng Chính phủ, trường hợp đặc biệt xuất sắc trình Thủ tướng Chính phủ đề nghị Chủ tịch nước tặng Huân chương.

² Nếu là tập thể hoặc thủ trưởng đơn vị sản xuất, kinh doanh phải nêu việc thực hiện nghĩa vụ nộp ngân sách nhà nước; đảm bảo môi trường, an toàn vệ sinh lao động, an toàn vệ sinh thực phẩm (có trích lục và nội dung xác nhận của cơ quan nhà nước có thẩm quyền).

³ Đối với cá nhân: Ký, ghi rõ họ, tên và có xác nhận của thủ trưởng cơ quan.

⁴ Đối với cá nhân: Ký, ghi rõ họ, tên và có xác nhận của thủ trưởng cơ quan.

**CƠ QUAN ĐỀ NGHỊ KHEN
THƯỞNG**

**CỘNG HÒA XÃ HỘI CHỦ NGHĨA VIỆT NAM
Độc lập - Tự do - Hạnh phúc**

....., ngày tháng năm 20....

BÁO CÁO THÀNH TÍCH
Đề nghị tặng thưởng
(Áp dụng đối với tổ chức)

Tên tổ chức:
(Ghi rõ đầy đủ bằng chữ in thường, không viết tắt)

I. SƠ LƯỢC ĐẶC ĐIỂM, TÌNH HÌNH:

- Tên tổ chức nước ngoài:.....
- Địa chỉ trụ sở chính:.....
- Điện thoại: Fax:.....
- Địa chỉ, văn phòng đại diện tại Việt Nam (nếu có):
- Địa chỉ trang thông tin điện tử:.....
- Quá trình thành lập và phát triển:.....

II. THÀNH TÍCH, ĐÓNG GÓP:

.....
.....

**III. CÁC HÌNH THỨC KHEN THƯỞNG ĐÃ ĐƯỢC CƠ QUAN VÀ TỔ CHỨC CỦA
VIỆT NAM GHI NHẬN:**

.....
.....

**THỦ TRƯỞNG CƠ QUAN
ĐỀ NGHỊ KHEN THƯỞNG**
(Ký tên, đóng dấu)

XÁC NHẬN CỦA CƠ QUAN TRÌNH KHEN THƯỞNG

**CƠ QUAN ĐỀ NGHỊ KHEN
THƯỞNG**

**CỘNG HÒA XÃ HỘI CHỦ NGHĨA VIỆT NAM
Độc lập - Tự do - Hạnh phúc**

....., ngày tháng năm 20....

BÁO CÁO THÀNH TÍCH

Đề nghị tặng thưởng (truy tặng)
(Áp dụng đối với cá nhân)

I. TÓM TẮT TIỂU SỬ VÀ QUÁ TRÌNH CÔNG TÁC:

1. Thông tin cá nhân:

- Họ và tên:.....
- Ngày sinh: Giới tính:.....
- Quốc tịch:.....
- Chức vụ:.....
- Địa chỉ nơi ở hoặc trụ sở làm việc:.....

2. Tóm tắt quá trình công tác:.....
.....

II. THÀNH TÍCH, ĐÓNG GÓP:

.....
.....

III. CÁC HÌNH THỨC KHEN THƯỞNG ĐÃ ĐƯỢC CƠ QUAN/TỔ CHỨC CỦA VIỆT NAM GHI NHẬN:

**THỦ TRƯỞNG CƠ QUAN
ĐỀ NGHỊ KHEN THƯỞNG**
(Ký tên, đóng dấu)

XÁC NHẬN CỦA CƠ QUAN TRÌNH KHEN THƯỞNG

PHỤ LỤC II.**QUY ĐỊNH VỀ MẪU HUÂN CHƯƠNG, HUY CHƯƠNG, HUY HIỆU; MẪU BẢNG DANH HIỆU THI ĐUA, HÌNH THỨC KHEN THƯỞNG; MẪU CỜ DANH HIỆU VINH DỰ NHÀ NƯỚC VÀ CỜ THI ĐUA; MẪU TRÌNH BÀY ĐỀ NGHỊ CẤP ĐỔI, CẤP LẠI HIỆN VẬT KHEN THƯỞNG****PHỤ LỤC II.I**

MẪU BẢN VẼ THIẾT KẾ HUÂN CHƯƠNG, HUY CHƯƠNG, HUY HIỆU
(Ban hành kèm theo Nghị định số /2023/NĐ-CP ngày tháng năm 2023 của Chính phủ)

- Mẫu 1.1. "Huân chương Sao vàng"
 Mẫu 1.2. "Huân chương Hồ Chí Minh"
 Mẫu 1.3. "Huân chương Độc lập" hạng Nhất, hạng Nhì, hạng Ba
 Mẫu 1.4. "Huân chương Quân công" hạng Nhất, hạng Nhì, hạng Ba
 Mẫu 1.5. "Huân chương Lao động" hạng Nhất, hạng Nhì, hạng Ba
 Mẫu 1.6. "Huân chương Chiến công" hạng Nhất, hạng Nhì, hạng Ba
 Mẫu 1.7. "Huân chương Bảo vệ Tổ quốc" hạng Nhất, hạng Nhì, hạng Ba
 Mẫu 1.8. "Huân chương Dũng cảm"
 Mẫu 1.9. "Huân chương Đại đoàn kết dân tộc"
 Mẫu 1.10. "Huân chương Hữu nghị"
 Mẫu 1.11. "Huy chương Quân kỳ quyết thắng"
 Mẫu 1.12. "Huy chương Vì an ninh tổ quốc"
 Mẫu 1.13. "Huy chương Chiến sĩ vẻ vang" hạng Nhất, hạng Nhì, hạng Ba
 Mẫu 1.14. "Huy chương Hữu nghị"
 Mẫu 1.15. Huy hiệu "Bà mẹ Việt Nam anh hùng"
 Mẫu 1.16. Huy hiệu "Anh hùng Lực lượng Vũ trang"
 Mẫu 1.17. Huy hiệu "Anh hùng Lao động"
 Mẫu 1.18. Huy hiệu "Tinh anh hùng"
 Mẫu 1.19. Huy hiệu "Thành phố anh hùng"
 Mẫu 1.20. Huy hiệu "Nhà giáo Nhân dân"
 Mẫu 1.21. Huy hiệu "Nhà giáo Ưu tú"
 Mẫu 1.22. Huy hiệu "Thầy thuốc Nhân dân"
 Mẫu 1.23. Huy hiệu "Thầy thuốc Ưu tú"
 Mẫu 1.24. Huy hiệu "Nghệ sĩ Nhân dân"
 Mẫu 1.25. Huy hiệu "Nghệ sĩ Ưu tú"
 Mẫu 1.26. Huy hiệu "Nghệ nhân Nhân dân"
 Mẫu 1.27. Huy hiệu "Nghệ nhân Ưu tú"
 Mẫu 1.28. Huy hiệu "Chiến sĩ thi đua toàn quốc"

HUÂN CHƯƠNG SAO VÀNG

Tỷ lệ 1/1

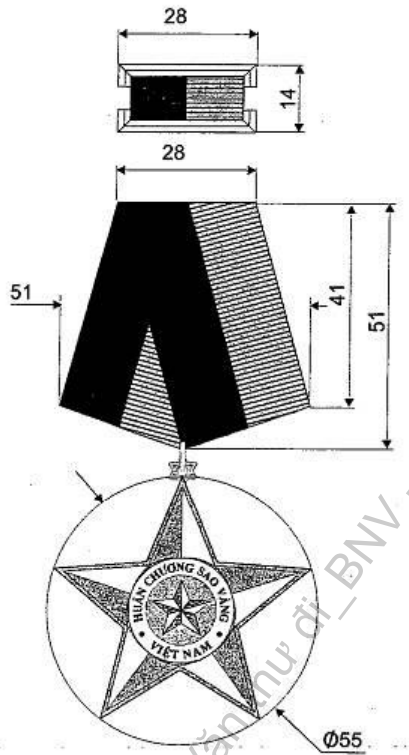

Mẫu số 1.2

HUÂN CHƯƠNG HỒ CHÍ MINH

Tỷ lệ 1:1

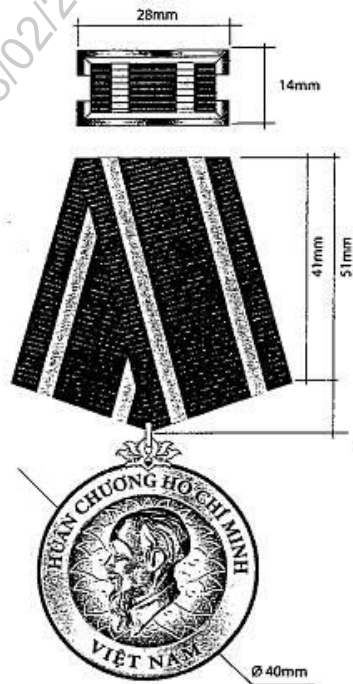

Tỷ lệ 1:1

HUÂN CHƯƠNG ĐỘC LẬP

Huân chương Độc lập hạng Nhất

Huân chương Độc lập hạng Nhì

Huân chương Độc lập hạng Ba

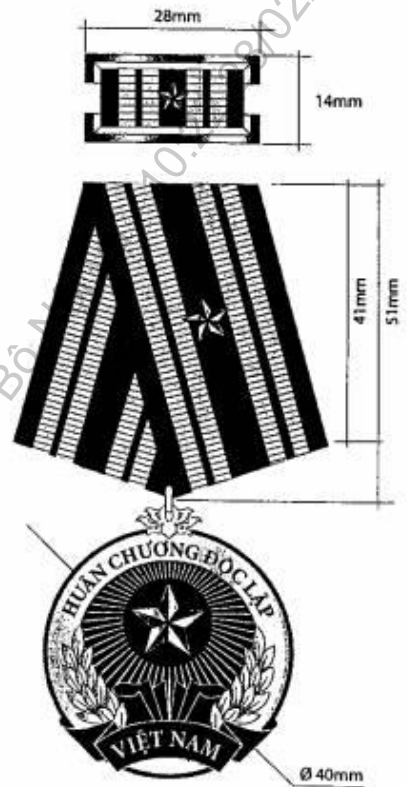
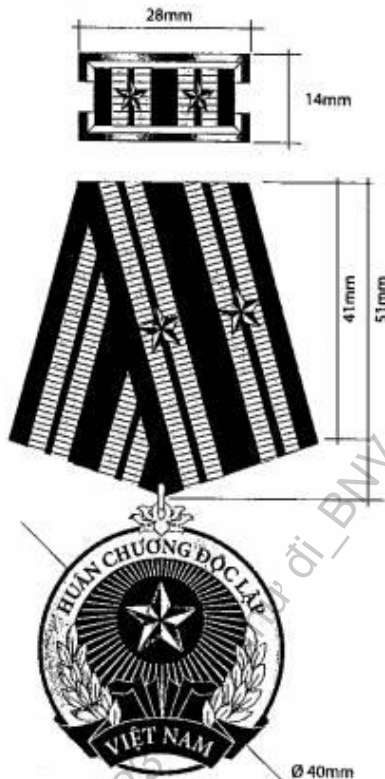

Tỷ lệ 1:1

28/02/2023 - Văn thư đi_BNV - Bộ Nội vụ - 10:22 28/02/2023 - Văn thư đi_BNV - Bộ Nội vụ - 10:22 28/02/2023 - Văn thư đi_BNV - Bộ Nội vụ - 10:22 28/02/2023 - Văn thư đi_BNV - Bộ Nội vụ - 10:22

HUÂN CHƯƠNG QUÂN CÔNG

Huân chương Quân công hạng Nhất

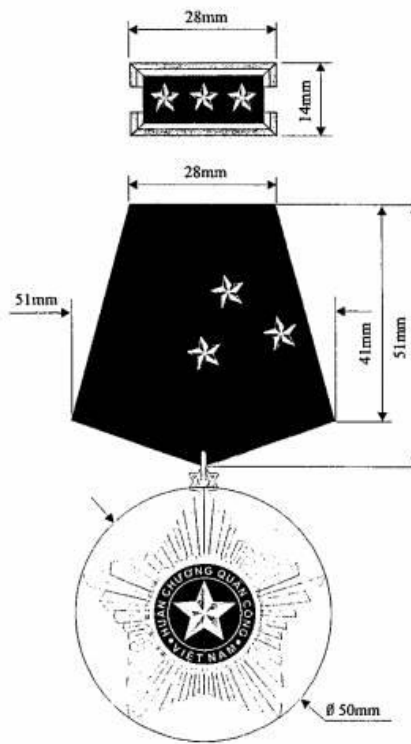

Huân chương Quân công hạng Nhì

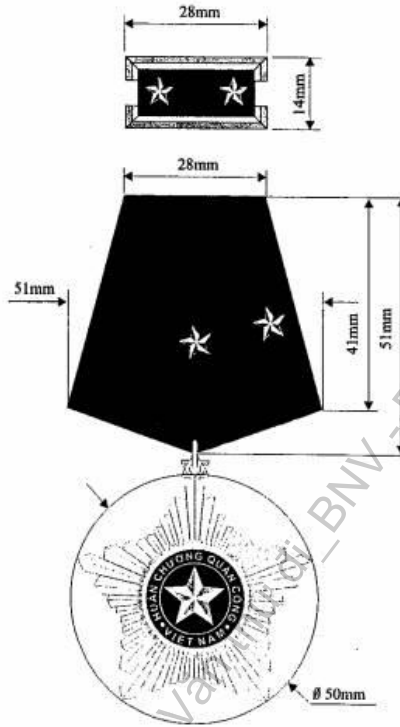

Huân chương Quân công hạng Ba

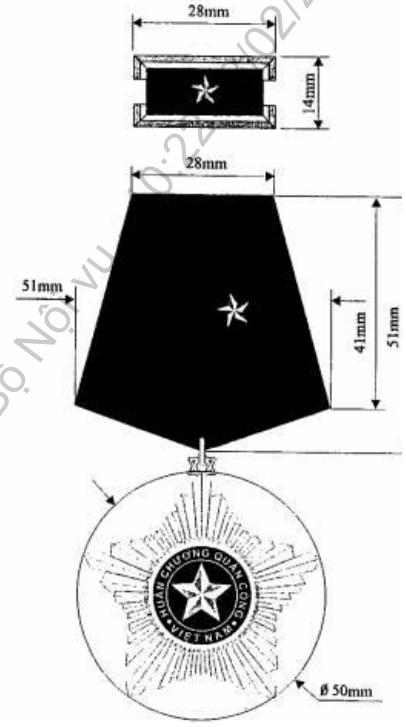

Tỷ lệ 1:1

28/02/2023 - Văn thư đi_BNV - Bộ Nội vụ - 10:22 28/02/2023 - Văn thư đi_BNV - Bộ Nội vụ - 10:22 28/02/2023 - Văn thư đi_BNV - Bộ Nội vụ - 10:22 28/02/2023 - Văn thư đi_BNV - Bộ Nội vụ - 10:22

HUÂN CHƯƠNG LAO ĐỘNG

Huân chương Lao động hạng Nhất

Huân chương Lao động hạng Nhì

Huân chương Lao động hạng Ba

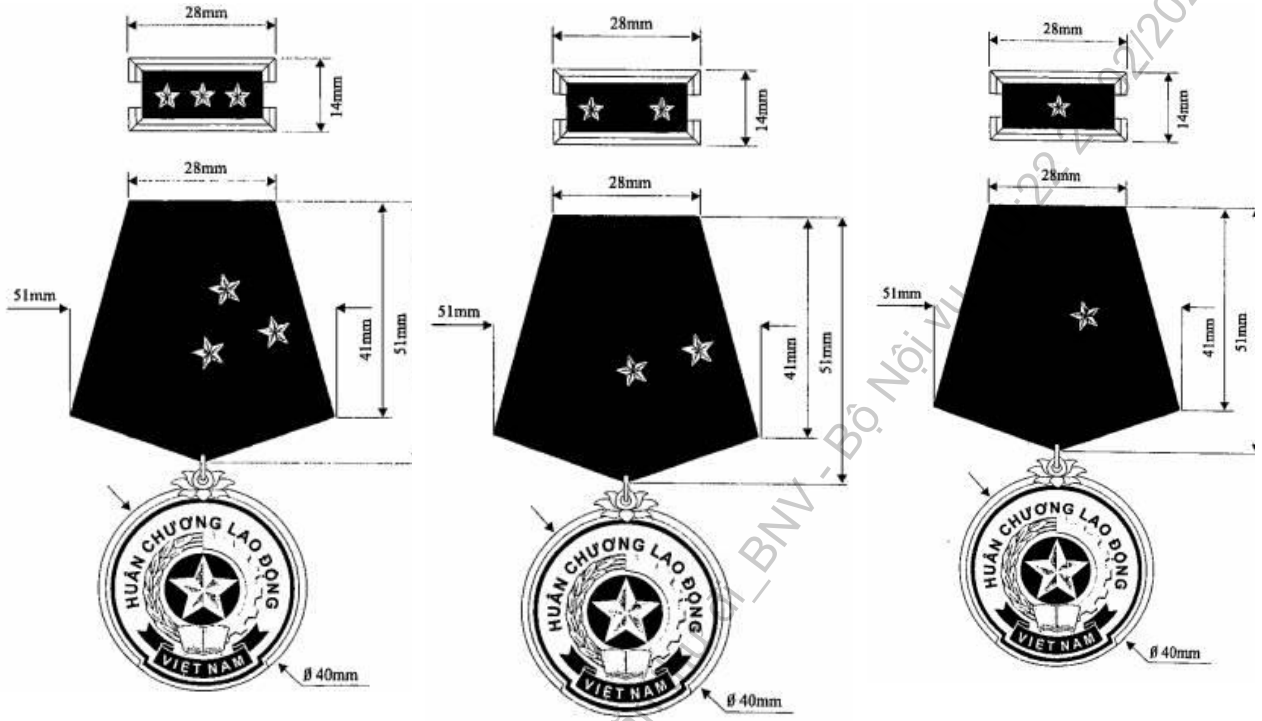

Tỷ lệ 1:1

28/02/2023 - Văn thư đi_BNV - Bộ Nội vụ - 10:22 28/02/2023 Văn thư đi_BNV - Bộ Nội vụ

HUÂN CHƯƠNG CHIẾN CÔNG

Huân chương Chiến công
hạng nhất

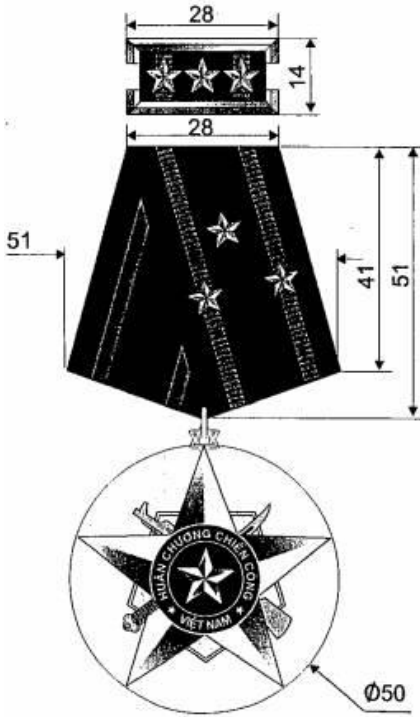

Huân chương Chiến công hạng
Nhì

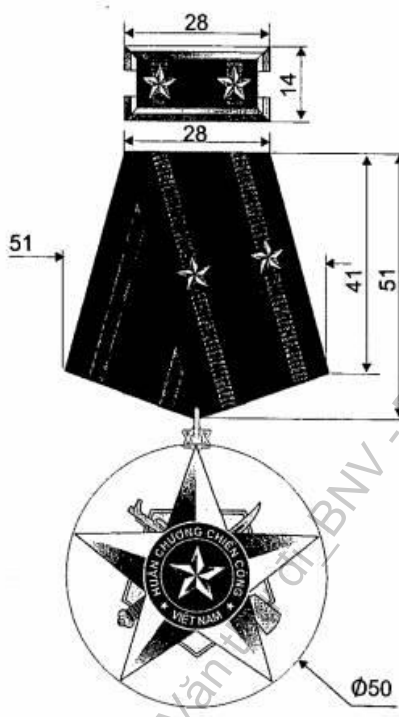

Huân chương Chiến công hạng Ba

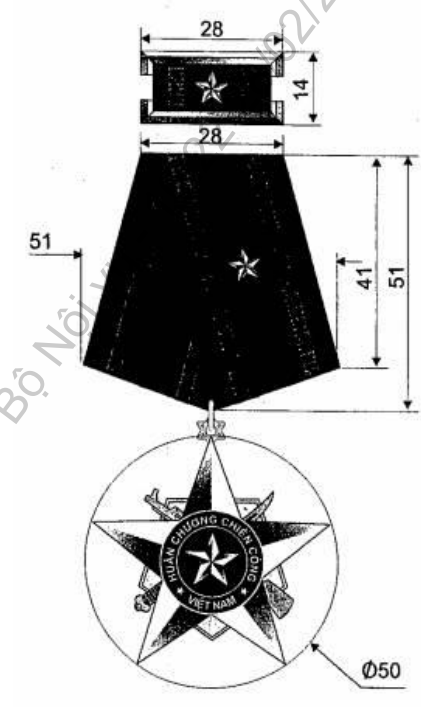

Tỷ lệ 1:1

28/02/2023 - Văn thư đi_BNV - Bộ Nội vụ - 10:22 28/02/2023 - Văn thư đi_BNV - Bộ Nội vụ - 10:22 28/02/2023 - Văn thư đi_BNV - Bộ Nội vụ - 10:22 28/02/2023 - Văn thư đi_BNV - Bộ Nội vụ - 10:22

HUÂN CHƯƠNG BẢO VỆ TỔ QUỐC

Tỷ lệ 1/1

Huân chương Bảo vệ tổ quốc hạng nhất

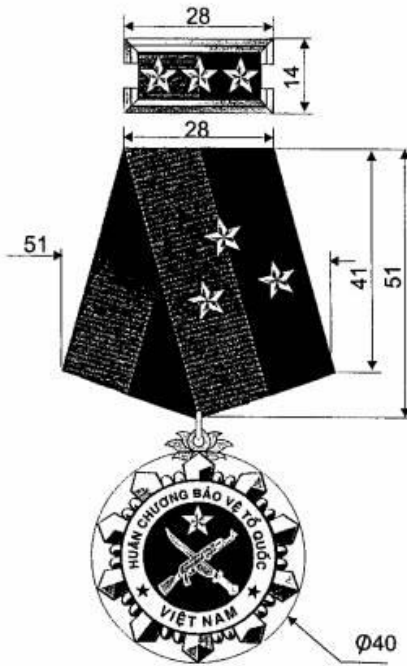

Huân chương Bảo vệ tổ quốc hạng Nhì

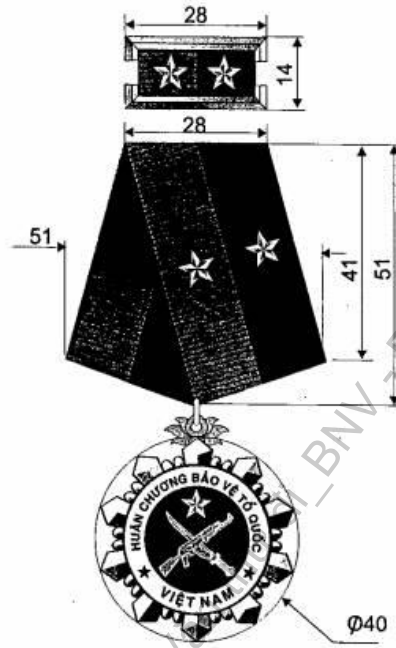

Huân chương Bảo vệ tổ quốc hạng Ba

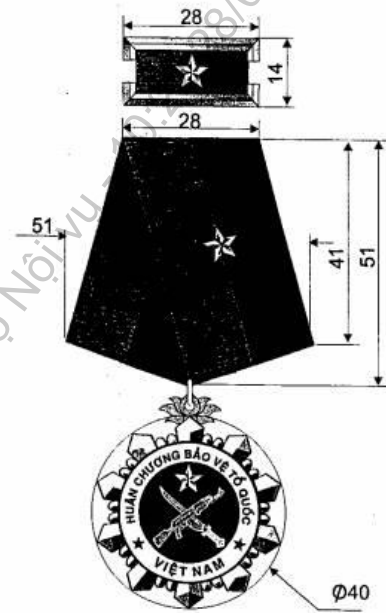

HUÂN CHƯƠNG DŨNG CẢM

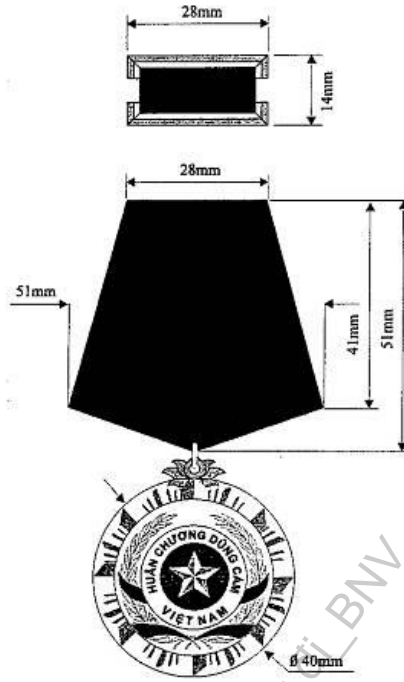

Tỷ lệ 1:1

HUÂN CHƯƠNG ĐẠI ĐOÀN KẾT DÂN TỘC

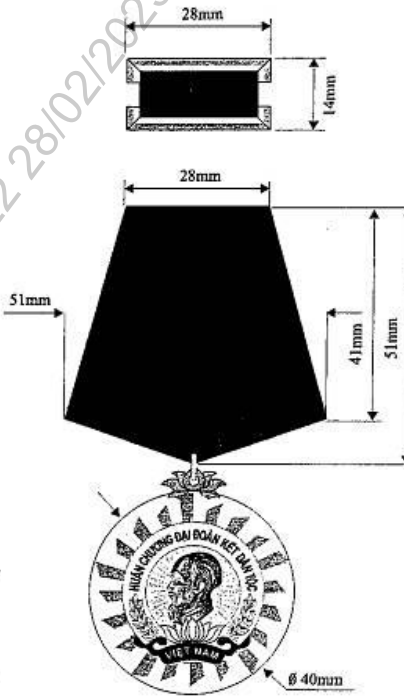

Tỷ lệ 1:1

HUÂN CHƯƠNG HỮU NGHỊ

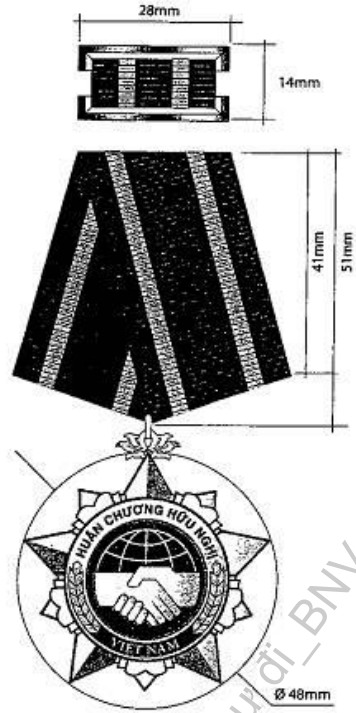

Tỷ lệ 1:1

HUY CHƯƠNG QUÂN KỶ QUYẾT THẮNG

Tỷ lệ 1/1

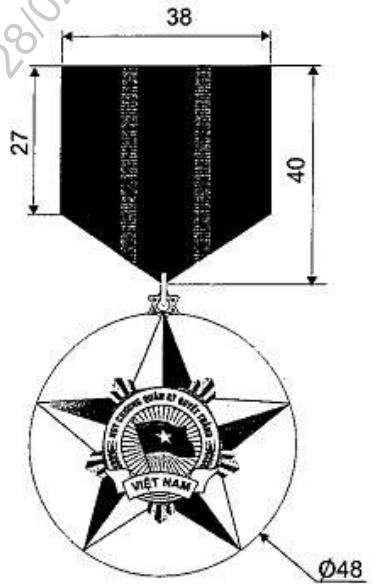

HUY CHƯƠNG VÀ AN NINH TỔ QUỐC

Tỷ lệ 1/1

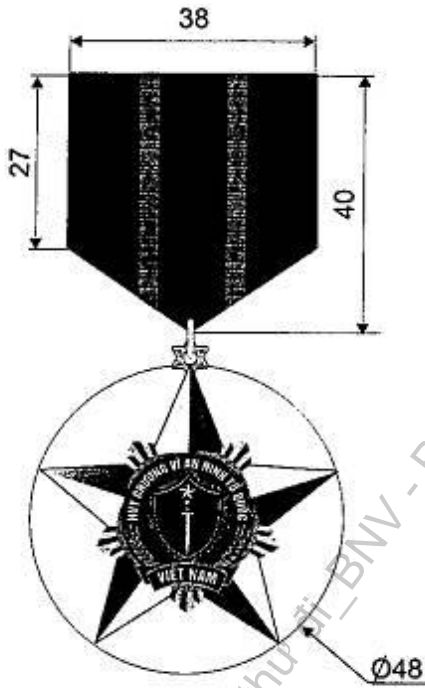

HUY CHƯƠNG CHIẾN SĨ VÈ VANG

Tỷ lệ 1/1

Huân chương Chiến sĩ vẻ vang hạng nhất

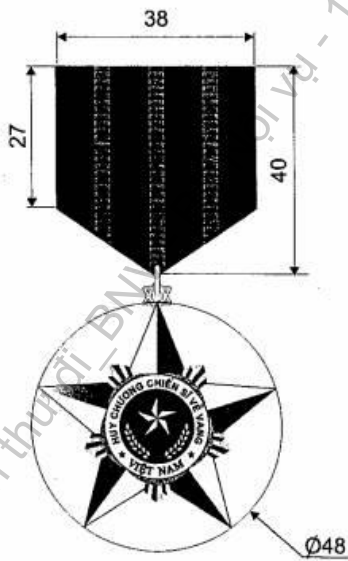

Huân chương Chiến sĩ vẻ vang hạng Nhì

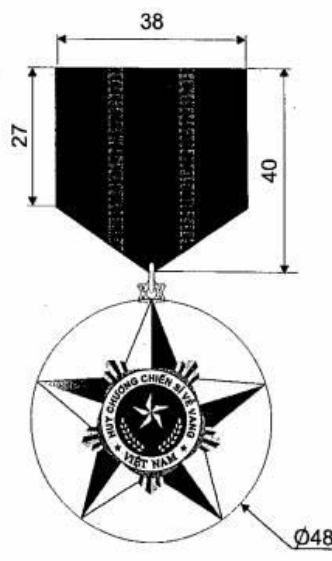

Huân chương Chiến sĩ vẻ vang hạng Ba

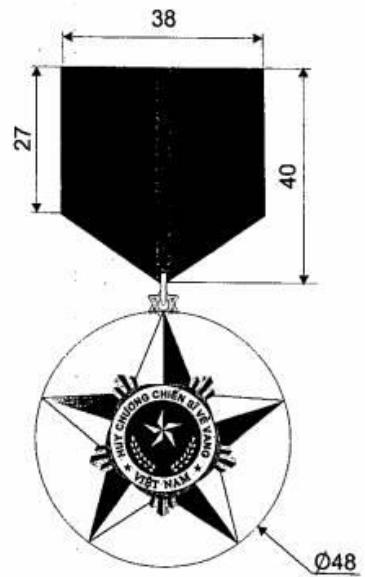

HUY CHƯƠNG HỮU NGHỊ

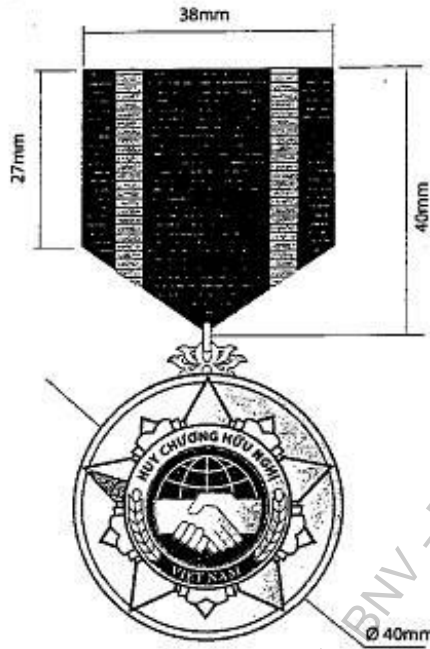

Tỷ lệ 1:1

HUY HIỆU “BÀ MẸ VIỆT NAM ANH HÙNG”

Tỷ lệ 1/1

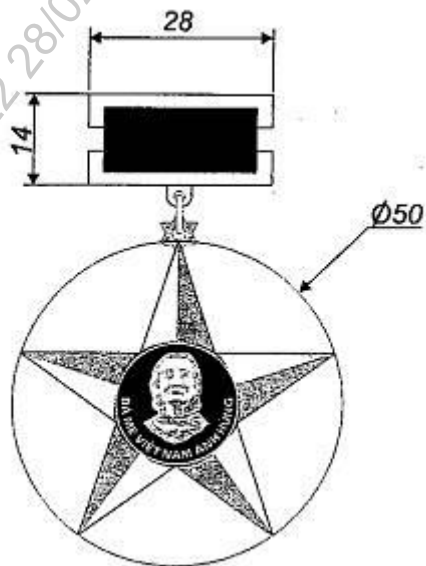

HUY HIỆU “ANH HÙNG LỰC LƯỢNG VŨ TRANG NHÂN DÂN”

Tỷ lệ 1/1

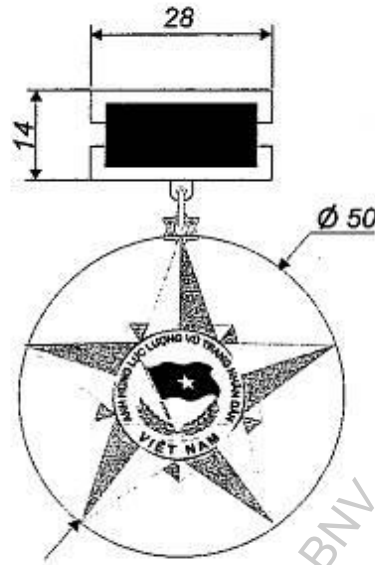

HUY HIỆU “ANH HÙNG LAO ĐỘNG”

Tỷ lệ 1/1

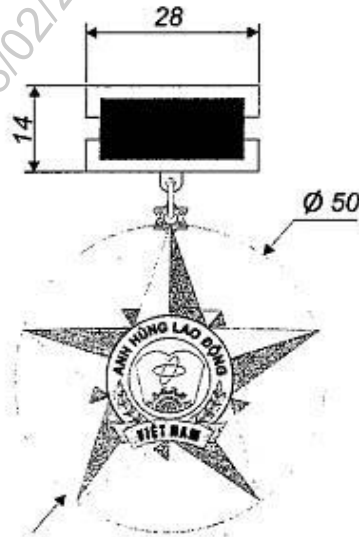

HUY HIỆU “TỈNH ANH HÙNG”

Tỷ lệ 1/1

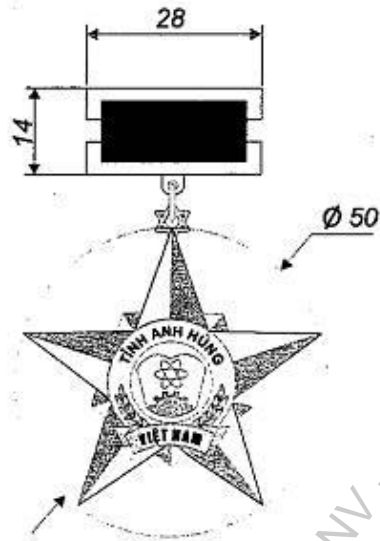

HUY HIỆU “THÀNH PHỐ ANH HÙNG”

Tỷ lệ 1/1

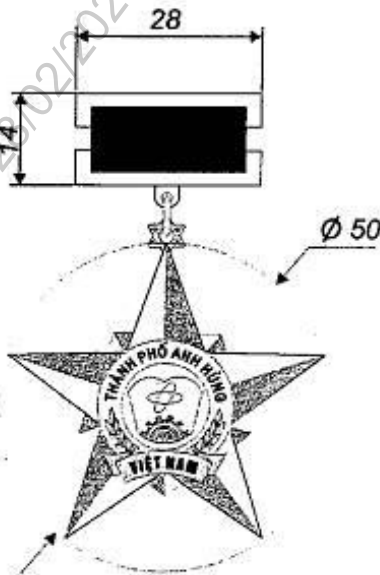

HUY HIỆU “NHÀ GIÁO NHÂN DÂN”

Tỷ lệ 1/1

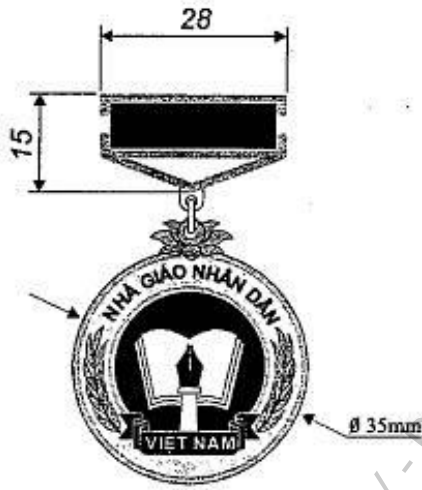

HUY HIỆU “NHÀ GIÁO ƯU TÚ”

Tỷ lệ 1/1



HUY HIỆU “THẦY THUỐC NHÂN DÂN”

Tỷ lệ 1/1

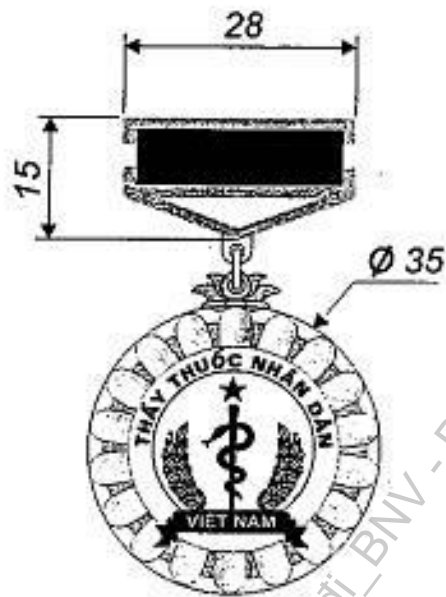

HUY HIỆU “THẦY THUỐC ƯU TÚ”

Tỷ lệ 1/1

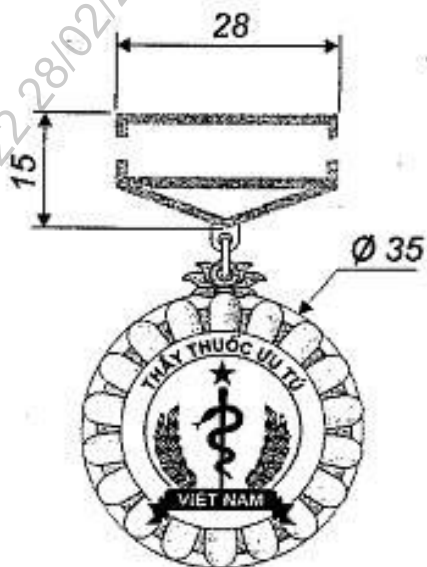

HUY HIỆU “NGHỆ SĨ NHÂN DÂN”

Tỷ lệ 1/1



HUY HIỆU “NGHỆ SĨ ƯU TÚ”

Tỷ lệ 1/1

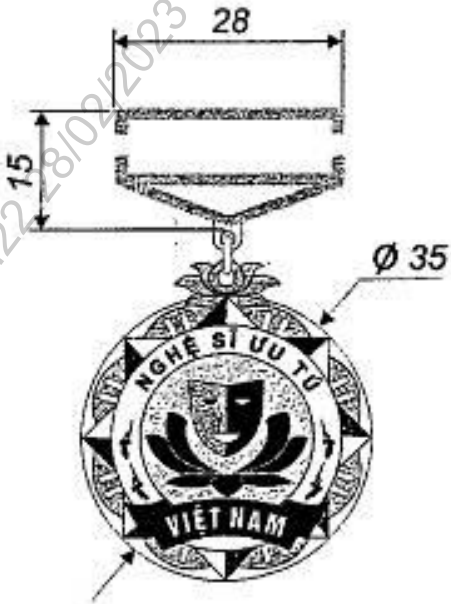

HUY HIỆU “NGHỆ NHÂN NHÂN DÂN”

Tỷ lệ 1/1

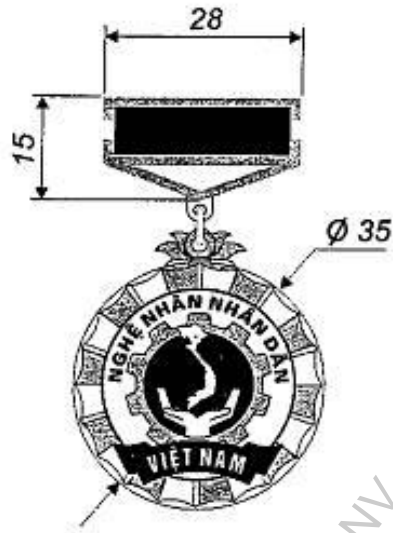

HUY HIỆU “NGHỆ NHÂN ƯU TÚ”

Tỷ lệ 1/1

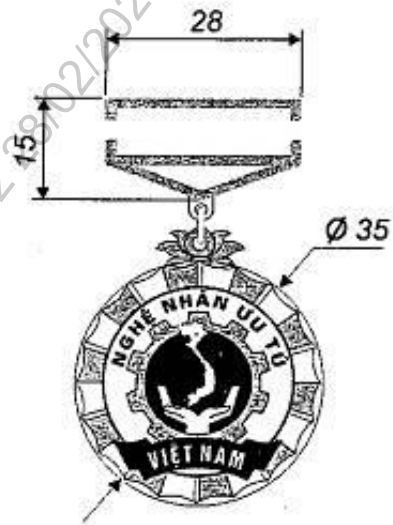

HUY HIỆU “CHIẾN SĨ THI ĐUA TOÀN QUỐC”

Tỷ lệ 1/1

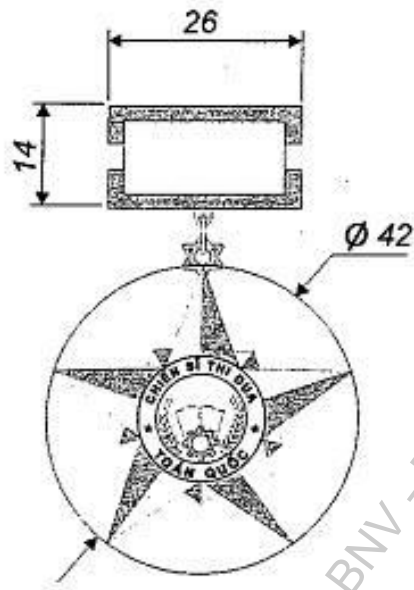

28/02/2023 - Văn thư đi_BNV - Bộ Nội vụ - 10:22 28/02/2023 - Văn thư đi_BNV - Bộ Nội vụ - 10:22 28/02/2023 - Văn thư đi -

PHỤ LỤC II.II**MẪU BẢN VẼ THIẾT KẾ BẰNG CỦA CÁC HÌNH THỨC KHEN THƯỞNG VÀ DANH
HIỆU THI ĐUA**

(Ban hành kèm theo Nghị định số /2023/NĐ-CP ngày tháng năm 2023 của Chính phủ)

- Mẫu 2.1. Bằng "Huân chương Sao vàng"
- Mẫu 2.2. Bằng "Huân chương Hồ Chí Minh"
- Mẫu 2.3. Bằng "Huân chương Độc lập" hạng Nhất, hạng Nhì, hạng Ba
- Mẫu 2.4. Bằng "Huân chương Quân công" hạng Nhất, hạng Nhì, hạng Ba
- Mẫu 2.5. Bằng "Huân chương Lao động" hạng Nhất, hạng Nhì, hạng Ba
- Mẫu 2.6. Bằng "Huân chương Chiến công" hạng Nhất, hạng Nhì, hạng Ba
- Mẫu 2.7. Bằng "Huân chương Bảo vệ tổ quốc" hạng Nhất, hạng Nhì, hạng Ba
- Mẫu 2.8. Bằng "Huân chương Dũng cảm"
- Mẫu 2.9. Bằng "Huân chương Đại đoàn kết dân tộc"
- Mẫu 2.10. Bằng "Huân chương Hữu nghị"
- Mẫu 2.11. Bằng "Huy chương Quân kỳ quyết thắng"
- Mẫu 2.12. Bằng "Huy chương Vì an ninh tổ quốc"
- Mẫu 2.13. Bằng "Huy chương Chiến sĩ vẻ vang" hạng Nhất, hạng Nhì, hạng Ba
- Mẫu 2.14. Bằng "Huy chương Hữu nghị"
- Mẫu 2.15. Bằng "Bà mẹ Việt Nam anh hùng"
- Mẫu 2.16. Bằng "Anh hùng Lực lượng Vũ trang"
- Mẫu 2.17. Bằng "Anh hùng Lao động"
- Mẫu 2.18. Bằng "Tinh anh hùng"
- Mẫu 2.19. Bằng "Thành phố anh hùng"
- Mẫu 2.20. Bằng "Nhà giáo Nhân dân"
- Mẫu 2.21. Bằng "Nhà giáo Ưu tú"
- Mẫu 2.22. Bằng "Thầy thuốc Nhân dân"
- Mẫu 2.23. Bằng "Thầy thuốc Ưu tú"
- Mẫu 2.24. Bằng "Nghệ sĩ Nhân dân"
- Mẫu 2.25. Bằng "Nghệ sĩ Ưu tú"
- Mẫu 2.26. Bằng "Nghệ nhân Nhân dân"
- Mẫu 2.27. Bằng "Nghệ nhân Ưu tú"
- Mẫu 2.28. Bằng "Chiến sĩ thi đua toàn quốc"
- Mẫu 2.29. Bằng "Giải thưởng Hồ Chí Minh"
- Mẫu 2.30. Bằng "Giải thưởng Nhà nước"
- Mẫu 2.31. Bằng khen của Thủ tướng Chính phủ







CỘNG HÒA XÃ HỘI CHỦ NGHĨA VIỆT NAM
Độc lập - Tự do - Hạnh phúc

CHỦ TỊCH
 NƯỚC CỘNG HÒA XÃ HỘI CHỦ NGHĨA VIỆT NAM
 TẶNG
HUÂN CHƯƠNG LAO ĐỘNG
 HẠNG

Hà Nội, ngày . tháng năm
 CHỦ TỊCH

Quyết định số: QĐ-CTN ngày tháng năm
 Số số vàng:

Mẫu 2.6



CỘNG HÒA XÃ HỘI CHỦ NGHĨA VIỆT NAM
Độc lập - Tự do - Hạnh phúc

CHỦ TỊCH
 NƯỚC CỘNG HÒA XÃ HỘI CHỦ NGHĨA VIỆT NAM
 TẶNG
HUÂN CHƯƠNG CHIẾN CÔNG

Hà Nội, ngày tháng năm
 CHỦ TỊCH

Quyết định số: QĐ-CTN ngày tháng năm
 Số số vàng:



Mẫu số 2.8





Mẫu 2.10











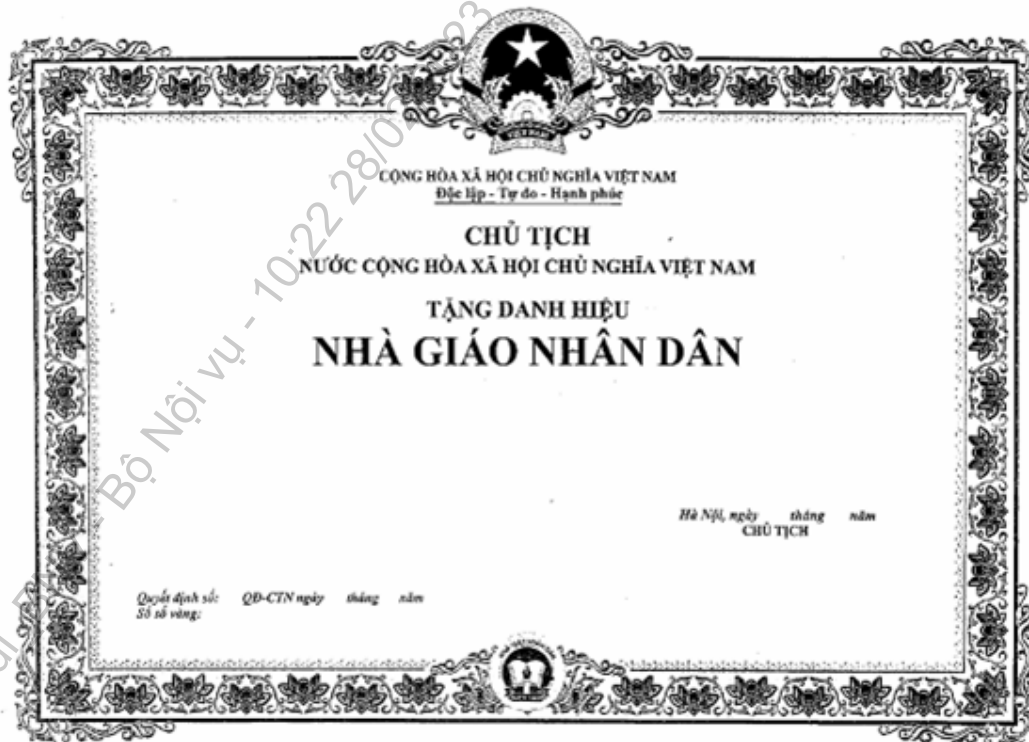





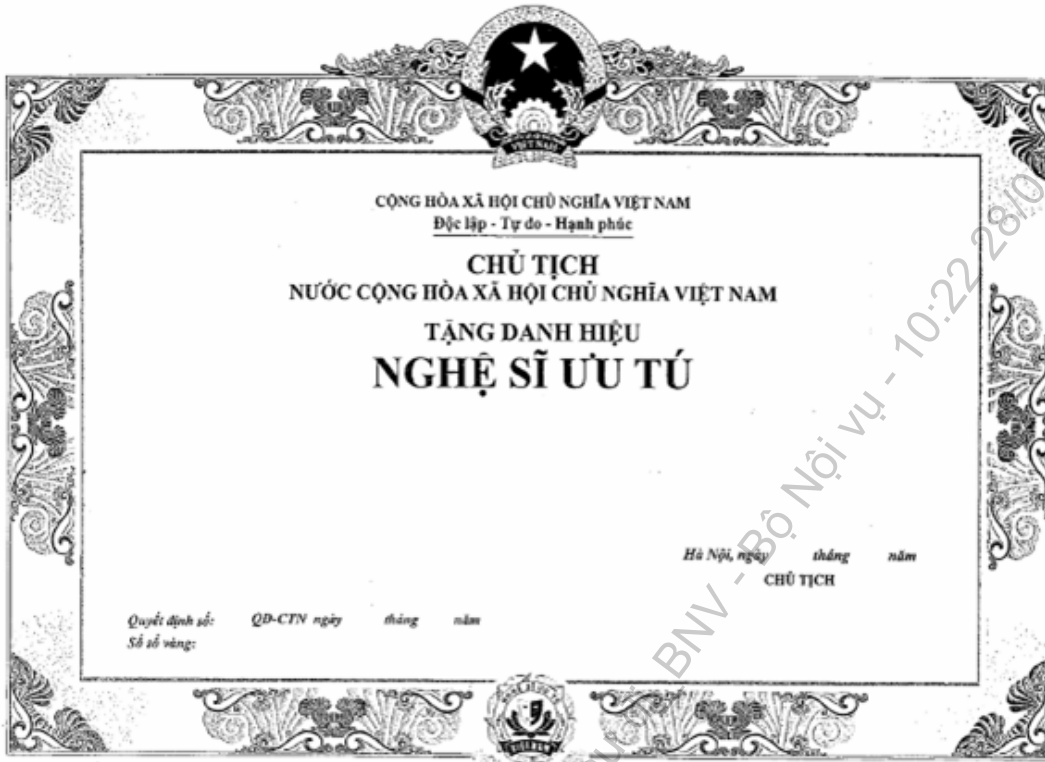



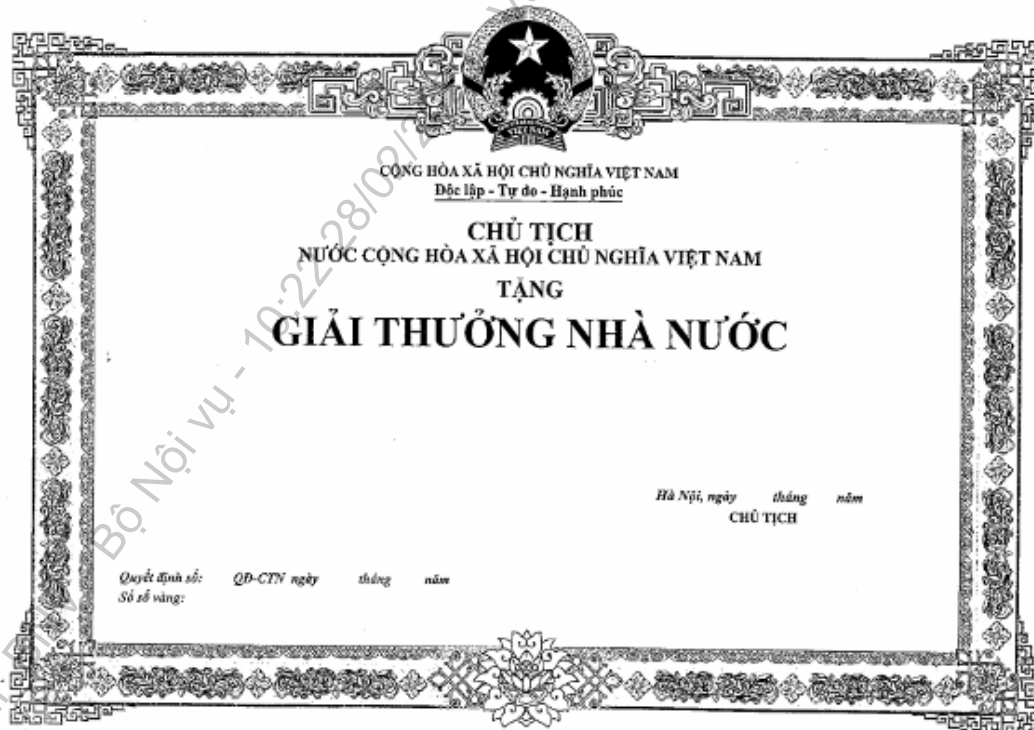



PHỤ LỤC II.III

MẪU BẢN VẼ THIẾT KẾ CỜ DANH HIỆU VINH DỰ NHÀ NƯỚC VÀ CỜ THI ĐUA
(Ban hành kèm theo Nghị định số /2022/NĐ-CP ngày tháng năm 2022 của Chính phủ)

Mẫu 3.1. "Cờ Anh hùng Lao động"

Mẫu 3.2. "Cờ Anh hùng Lực lượng vũ trang nhân dân"

Mẫu 3.3. "Cờ Tinh anh hùng"

Mẫu 3.4. "Cờ Thành phố anh hùng"

Mẫu 3.5. "Cờ thi đua của Chính phủ"

CỜ ANH HÙNG LAO ĐỘNG

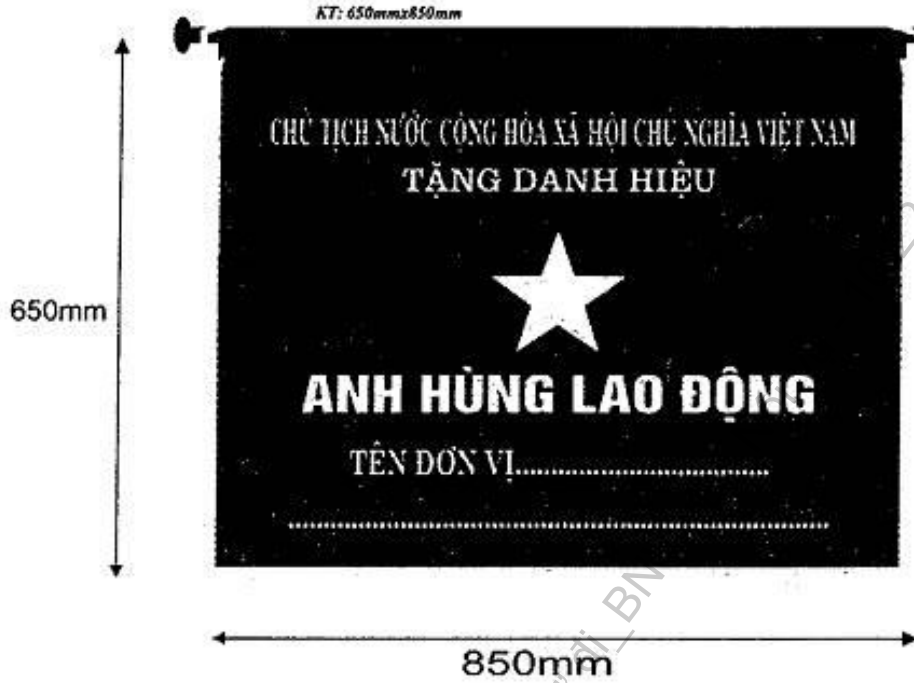

CỜ ANH HÙNG LỰC LƯỢNG VŨ TRANG NHÂN DÂN

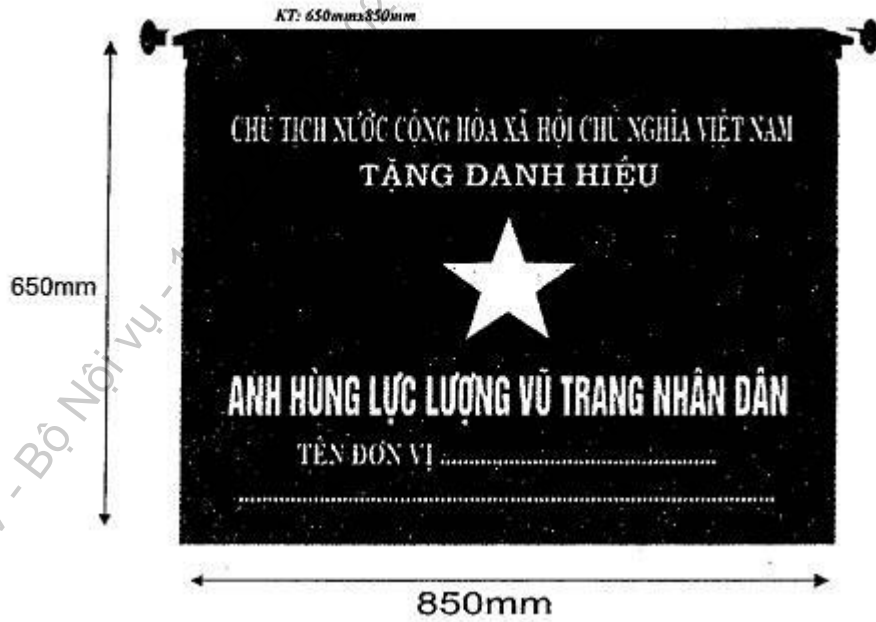

CỜ TỈNH ANH HÙNG

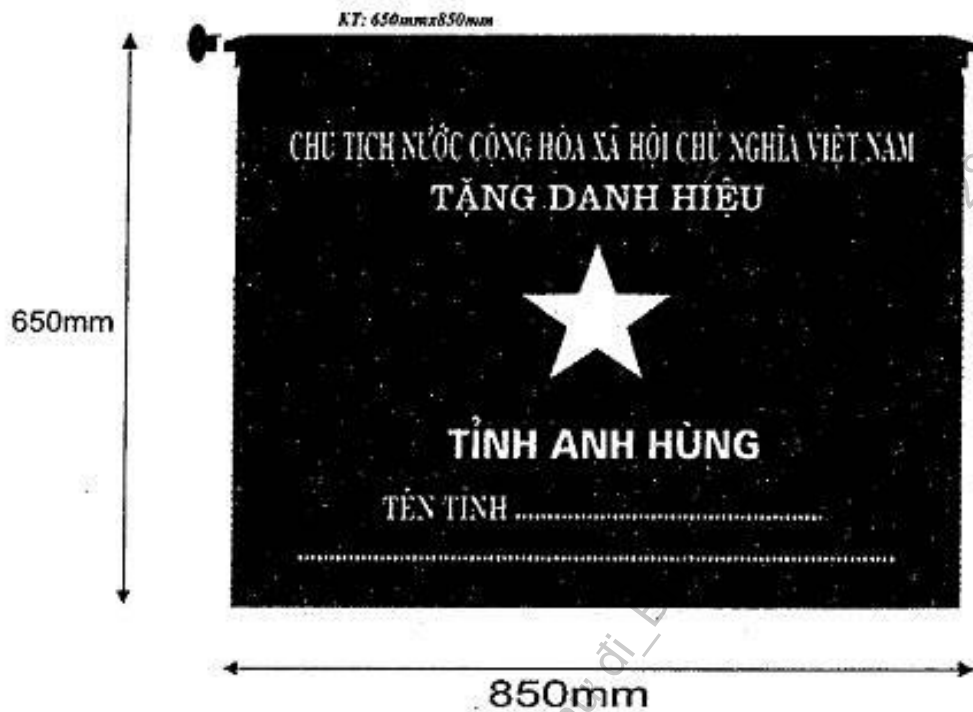

Mẫu 3.4

CỜ THÀNH PHỐ ANH HÙNG

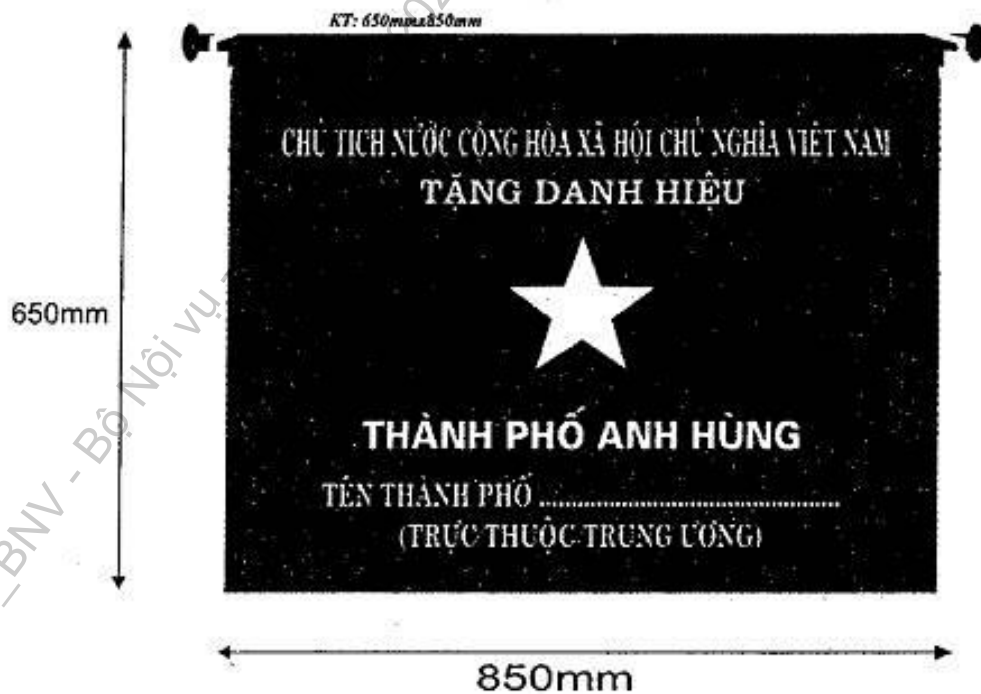

CỜ THI ĐUA CỦA CHÍNH PHỦ

28/02/2023 - Văn thư đi - Bộ Nội vụ



28/02/2023 - Văn thư đi - Bộ Nội vụ - 10:22 28/02/2023 - Văn thư đi -

PHỤ LỤC II.IV**MẪU TRÌNH BÀY ĐỀ NGHỊ CẤP ĐỔI, CẤP LẠI HIỆN VẬT KHEN THƯỞNG**

(Ban hành kèm theo Nghị định số /2023/NĐ-CP ngày tháng năm 2023 của Chính phủ)

Mẫu 4.1a. Công văn đề nghị cấp đổi hiện vật khen thưởng của tập thể

Mẫu 4.1b. Đơn đề nghị cấp đổi hiện vật khen thưởng của cá nhân

Mẫu 4.2a. Công văn đề nghị cấp lại hiện vật khen thưởng của tập thể

Mẫu 4.2b. Đơn đề nghị cấp lại hiện vật khen thưởng của cá nhân

Mẫu 4.3. Danh sách đề nghị cấp đổi hiện vật khen thưởng

Mẫu 4.4. Danh sách đề nghị cấp lại hiện vật khen thưởng

CỘNG HÒA XÃ HỘI CHỦ NGHĨA VIỆT NAM
Độc lập – Tự do – Hạnh phúc

Số: /.....

Hà Nội, ngày tháng năm 202

V/v đề nghị cấp đổi hiện vật khen
thưởng cấp nhà nước

Kính gửi:

Tên tập thể đề nghị cấp đổi²:

Trực thuộc³:

Địa chỉ hiện nay:

Điện thoại liên hệ:

Đã được tặng thưởng⁴:

Theo Quyết định số⁵: ngày tháng năm

Của⁶:

Số sổ vàng⁷:

Đơn vị trình khen⁸:

Lý do cấp đổi⁹:

Hiện vật xin cấp đổi¹⁰:

1.

2.

(Có hiện vật xin cấp đổi kèm theo)

(Tên tập thể đề nghị cấp đổi) cam đoan những điều khai trên là đúng, nếu sai tôi xin chịu trách nhiệm trước pháp luật./.

Thủ trưởng đơn vị
(Ký, ghi rõ họ và tên, đóng dấu)

Tất cả các thông tin kê khai phải đúng với nội dung ghi trong quyết định khen thưởng

1: Ghi tên cơ quan có thẩm quyền giải quyết

2: Ghi tên của tập thể được khen thưởng

3: Ghi tên đơn vị cấp trên trực tiếp

4: Ghi hình thức khen thưởng hoặc danh hiệu thi đua.

5: Ghi số quyết định, ngày, tháng, năm của quyết định khen thưởng.

6: Ghi tên cơ quan ban hành quyết định khen thưởng hoặc thẩm quyền khen ghi trên bằng

7: Ghi số thứ tự trong quyết định khen thưởng hoặc số sổ vàng ghi trên bằng.

8: Đơn vị trình khen: Ghi tên bộ, ban, ngành, đoàn thể trung ương, tỉnh thành phố trực thuộc trung ương đã trình khen cho tập thể.

9: Ghi hư hỏng hoặc ghi in sai bằng

10: Ghi bằng, Huân, huy chương, huy hiệu, kỷ niệm chương (có nhu cầu cấp đổi hiện vật khen thưởng gì thì ghi tên hiện vật khen thưởng đó)

CỘNG HÒA XÃ HỘI CHỦ NGHĨA VIỆT NAM
Độc lập - Tự do - Hạnh phúc

ĐƠN ĐỀ NGHỊ CẤP ĐỔI HIỆN VẬT KHEN THƯỞNG

Kính gửi:¹

Tên cá nhân đề nghị cấp đổi²:

Số CMND:

Cấp đổi cho³:

Quê quán/chức vụ, đơn vị công tác⁴:

Địa chỉ hiện nay:

Điện thoại liên hệ:

Đã được tặng thưởng⁵:

Theo Quyết định số⁶: ngày tháng năm

Của⁷:

Số sổ vàng⁸:

Đơn vị trình khen⁹:

Lý do cấp đổi¹⁰:

Hiện vật xin cấp đổi¹¹:

1.

2.

(Có hiện vật xin cấp đổi kèm theo)

Tôi xin cam đoan những điều khai trên là đúng, nếu sai tôi xin chịu trách nhiệm trước pháp luật./.

(Địa danh), ngày tháng năm

Người đề nghị

Tất cả các thông tin kê khai phải đúng với nội dung ghi trong quyết định khen thưởng

1: Ghi tên cơ quan có thẩm quyền giải quyết

2: Ghi tên của người đề nghị cấp đổi nếu thân nhân đề nghị cấp đổi cho đối tượng được khen thưởng. Ghi tên đối tượng được khen thưởng nếu đối tượng được khen thưởng đề nghị cấp đổi cho bản thân.

3: Ghi tên đối tượng được khen thưởng cần cấp đổi

4: Ghi quê quán đối với đối tượng được khen thưởng kháng chiến. Ghi chức vụ, đơn vị công tác đối với đối tượng được khen thưởng kinh tế xã hội. (Ghi theo địa danh/chức vụ, đơn vị khi được khen thưởng, không ghi theo địa danh mới).

5: Ghi hình thức khen thưởng hoặc danh hiệu thi đua.

6: Ghi số quyết định, ngày, tháng, năm của quyết định khen thưởng.

7: Ghi tên cơ quan ban hành quyết định khen thưởng hoặc thẩm quyền khen ghi trên bằng

8: Ghi số thứ tự trong quyết định khen thưởng hoặc số sổ vàng ghi trên bằng.

9: Đơn vị trình khen: Ghi tên bộ, ban, ngành, đoàn thể trung ương, tỉnh thành phố trực thuộc trung ương đã trình khen cho cá nhân.

10: Ghi hư hỏng hoặc ghi in sai bằng

11: Ghi bằng, Huân, huy chương, huy hiệu, kỷ niệm chương (có nhu cầu cấp đổi hiện vật khen thưởng gì thì ghi tên hiện vật khen thưởng đó)

CỘNG HÒA XÃ HỘI CHỦ NGHĨA VIỆT NAM
Độc lập – Tự do – Hạnh phúc

Số: /.....

Hà Nội, ngày tháng năm 202

V/v đề nghị cấp lại hiện vật khen
thưởng cấp nhà nước

Kính gửi:

Tên tập thể đề nghị cấp lại²:

Trực thuộc³:

Địa chỉ hiện nay:

Điện thoại liên hệ:

Đã được tặng thưởng⁴:

Theo Quyết định số⁵: ngày tháng năm

Của⁶:

Số sổ vàng⁷:

Đơn vị trình khen⁸:

Lý do cấp lại: ⁹

Hiện vật xin cấp lại:¹⁰

1.

2.

(Có hiện vật xin cấp đổi kèm theo)

(Tên tập thể đề nghị cấp đổi) cam đoan những điều khai trên là đúng, nếu sai tôi xin chịu trách nhiệm trước pháp luật./.

Thủ trưởng đơn vị
(Ký, ghi rõ họ và tên, đóng dấu)

Tất cả các thông tin kê khai phải đúng với nội dung ghi trong quyết định khen thưởng

1: Ghi tên cơ quan có thẩm quyền giải quyết

2: Ghi tên của tập thể được khen thưởng

3: Ghi tên đơn vị cấp trên trực tiếp

4: Ghi hình thức khen thưởng hoặc danh hiệu thi đua.

5: Ghi số quyết định, ngày, tháng, năm của quyết định khen thưởng.

6: Ghi tên cơ quan ban hành quyết định khen thưởng hoặc thẩm quyền khen ghi trên bằng

7: Ghi số thứ tự trong quyết định khen thưởng hoặc số sổ vàng ghi trên bằng.

8: Đơn vị trình khen: Ghi tên bộ, ban, ngành, đoàn thể trung ương, tỉnh thành phố trực thuộc trung ương đã trình khen cho tập thể.

9: Ghi thất lạc hoặc ghi in sai bằng

10: Ghi bằng, Huân, huy chương, huy hiệu, kỷ niệm chương (có nhu cầu cấp đổi hiện vật khen thưởng gì thì ghi tên hiện vật khen thưởng đó)

CỘNG HÒA XÃ HỘI CHỦ NGHĨA VIỆT NAM
Độc lập - Tự do - Hạnh phúc

ĐƠN ĐỀ NGHỊ CẤP LẠI HIỆN VẬT KHEN THƯỞNG

Kính gửi:¹

Tên cá nhân đề nghị cấp lại²:

Số CMND:

Cấp lại cho³:

Quê quán/chức vụ, đơn vị công tác⁴:

Địa chỉ hiện nay:

Điện thoại liên hệ:

Đã được tặng thưởng⁵:

Theo Quyết định số⁶: ngày tháng năm

Của⁷:

Số sổ vàng⁸:

Đơn vị trình khen⁹:

Lý do cấp lại¹⁰:

Hiện vật xin cấp lại¹¹ :

1.

2.

Tôi xin cam đoan những điều khai trên là đúng, nếu sai tôi xin chịu trách nhiệm trước pháp luật./.

(Địa danh), ngày tháng năm

Người đề nghị

Tất cả các thông tin kê khai phải đúng với nội dung ghi trong quyết định khen thưởng

- 1: Ghi tên cơ quan có thẩm quyền giải quyết
- 2: Ghi tên của người đề nghị cấp lại nếu thân nhân đề nghị cấp lại cho đối tượng được khen thưởng. Ghi tên đối tượng được khen thưởng nếu đối tượng được khen thưởng đề nghị cấp lại cho bản thân.
- 3: Ghi tên đối tượng được khen thưởng cần cấp lại
- 4: Ghi quê quán đối với đối tượng được khen thưởng kháng chiến. Ghi chức vụ, đơn vị công tác đối với đối tượng được khen thưởng kinh tế xã hội. (Ghi theo địa danh/chức vụ, đơn vị công tác khi được khen thưởng, không ghi theo địa danh mới).
- 5: Ghi hình thức khen thưởng hoặc danh hiệu thi đua.
- 6: Ghi số quyết định, ngày, tháng, năm của quyết định khen thưởng.
- 7: Ghi tên cơ quan ban hành quyết định khen thưởng hoặc thẩm quyền khen ghi trên bằng
- 8: Ghi số thứ tự trong quyết định khen thưởng hoặc số sổ vàng ghi trên bằng.
- 9: Đơn vị trình khen: Ghi tên bộ, ban, ngành, đoàn thể trung ương, tỉnh thành phố trực thuộc trung ương đã trình khen cho cá nhân.
- 10: Ghi thất lạc hoặc in sai bằng
- 11: Ghi bằng, Huân, huy chương, huy hiệu, kỷ niệm chương (có nhu cầu cấp đổi hiện vật khen thưởng gì thì ghi tên hiện vật khen thưởng đó)

DANH SÁCH ĐỀ NGHỊ CẤP ĐỔI HIỆN VẬT KHEN THƯỞNG

(Kèm theo Công văn số ngày tháng năm của)

TT	Hình thức khen thưởng / Danh hiệu thi đua	Tên đối tượng được khen thưởng	Quê quán/ Chức vụ, đơn vị công tác	Số Quyết định khen thưởng	Ngày, tháng, năm Quyết định	Số sổ vàng	Họ và tên người người ký bằng	Đơn vị trình khen thưởng	Hiện vật đề nghị cấp đổi		Lý do cấp đổi
									Bằng	Huân chương/ Huy chương/ Huy hiệu/KN C	
1	2	3	4	5	6	7	8	9	10	11	12

Tổng số:..... trường hợp cấp đổi**Có:..... hiện vật khen thưởng cấp đổi kèm theo**

Địa danh, ngày tháng năm 20

Thủ trưởng đơn vị

(Ký và ghi rõ họ tên, đóng dấu)

- Ghi số thứ tự trong danh sách
- Ghi tên hình thức khen thưởng, danh hiệu thi đua của đối tượng được khen thưởng
- Ghi tên tập thể hoặc cá nhân được khen thưởng
- Ghi quê quán đối với đối tượng khen thưởng kháng chiến, ghi chức vụ, đơn vị công tác đối với khen kinh tế xã hội
- Ghi số của Quyết định khen thưởng
- Ghi ngày, tháng, năm của Quyết định khen thưởng
- Ghi số thứ tự trong quyết định hoặc sổ sổ vàng ghi trên bằng
- Ghi họ và tên người ký bằng
- Ghi tên bộ, ban, ngành, đoàn thể, tỉnh, thành phố trực thuộc trung ương đã trình khen cho đối tượng được khen thưởng trước đây.
- Tích dấu x nếu đề nghị cấp đổi bằng
- Tích dấu x nếu đề nghị cấp đổi Huân chương, huy chương, huy hiệu, kỷ niệm chương
- Ghi bị hư hỏng hoặc in sai bằng

DANH SÁCH ĐỀ NGHỊ CẤP LẠI HIỆN VẬT KHEN THƯỞNG

(Kèm theo Công văn số ngày tháng năm của)

TT	Hình thức khen thưởng / Danh hiệu thi đua	Tên đối tượng được khen thưởng	Quê quán/ Chức vụ, đơn vị công tác	Số Quyết định khen thưởng	Ngày, tháng, năm Quyết định	Số sổ vàng	Họ và tên người người ký bằng	Đơn vị trình khen thưởng	Hiện vật đề nghị cấp đổi		Lý do cấp lại
									Bằng	Huân chương/ Huy chương/ Huy hiệu/KN C	
1	2	3	4	5	6	7	8	9	10	11	12

Tổng số:..... trường hợp cấp lại

Địa danh, ngày tháng năm 20

Thủ trưởng đơn vị

(Ký và ghi rõ họ tên, đóng dấu)

1. Ghi số thứ tự trong danh sách
2. Ghi tên hình thức khen thưởng, danh hiệu thi đua của đối tượng được khen thưởng
3. Ghi tên tập thể hoặc cá nhân được khen thưởng
4. Ghi quê quán đối với đối tượng khen thưởng kháng chiến, ghi chức vụ, đơn vị công tác đối với khen kinh tế xã hội
5. Ghi số của Quyết định khen thưởng
6. Ghi ngày, tháng, năm của Quyết định khen thưởng
7. Ghi số thứ tự trong quyết định hoặc sổ sổ vàng ghi trên bằng
8. Ghi họ và tên người ký bằng
9. Ghi tên bộ, ban, ngành, đoàn thể, tỉnh, thành phố trực thuộc trung ương đã trình khen cho đối tượng được khen thưởng trước đây.
10. Tích dấu x nếu đề nghị cấp lại bằng
11. Tích dấu x nếu đề nghị cấp lại Huân chương, huy chương, huy hiệu, kỷ niệm chương
12. Ghi bị thất lạc hoặc in sai

**BỘ NỘI VỤ
BAN THI ĐUA - KHEN THƯỞNG
TRUNG ƯƠNG**

**CỘNG HÒA XÃ HỘI CHỦ NGHĨA VIỆT NAM
Độc lập - Tự do - Hạnh phúc**

Số: /GCN-BTĐKTTW

Hà Nội, ngày.....tháng.....năm 20...

**GIẤY CHỨNG NHẬN
Cấp đổi bằng (1)**

Ban Thi đua - Khen thưởng Trung ương chứng nhận cấp đổi bằng cho:

Tên tập thể (họ và tên cá nhân):.....

Địa chỉ (chức vụ, đơn vị công tác):.....

Đã được tặng thưởng:.....(1).....

Thành tích khen thưởng:.....(2).....

Theo Quyết định (Nghị quyết, Lệnh) số:.....ngày ... tháng ... năm ...

Của.....(3).....

Đơn vị trình khen:.....(4).....

QUYỀN HẠN, CHỨC VỤ CỦA NGƯỜI KÝ
(Chữ ký, dấu)

Họ và tên

Ghi chú: Các thông tin ghi trên Giấy chứng nhận đều đúng theo Quyết định khen thưởng của cấp có thẩm quyền

(1) Ghi hình thức khen thưởng hoặc danh hiệu thi đua, danh hiệu vinh dự Nhà nước;

(2) Ghi câu thành tích trong Quyết định khen thưởng;

(3) Ghi thẩm quyền quyết định khen thưởng;

(4) Ghi bộ, ban, ngành, đoàn thể trung ương, tỉnh, thành phố trực thuộc trung ương đã trình khen thưởng cho tập thể, cá nhân.

BỘ NỘI VỤ
BAN THI ĐUA - KHEN THƯỞNG
TRUNG ƯƠNG

CỘNG HÒA XÃ HỘI CHỦ NGHĨA VIỆT NAM
Độc lập - Tự do - Hạnh phúc

Số: /GCN-BTĐKTTW

Hà Nội, ngày.....tháng.....năm 20...

GIẤY CHỨNG NHẬN

Cấp lại bằng.....(1)

Ban Thi đua - Khen thưởng Trung ương chứng nhận cấp lại bằng cho:

Tên tập thể (họ và tên cá nhân):.....

Địa chỉ (chức vụ, đơn vị công tác):.....

Đã được tặng thưởng:.....(1).....

Thành tích khen thưởng:.....(2).....

Theo Quyết định (Nghị quyết, Lệnh) số:..... ngày ... tháng ... năm ...

Của.....(3).....

Đơn vị trình khen:.....(4).....

QUYỀN HẠN, CHỨC VỤ CỦA NGƯỜI KÝ

(Chữ ký, dấu)

Họ và tên

Ghi chú: Các thông tin ghi trên Giấy chứng nhận đều đúng theo Quyết định khen thưởng của cấp có thẩm quyền

(1) Ghi hình thức khen thưởng hoặc danh hiệu thi đua, danh hiệu vinh dự Nhà nước;

(2) Ghi câu thành tích trong Quyết định khen thưởng;

(3) Ghi thẩm quyền quyết định khen thưởng;

(4) Ghi bộ, ban, ngành, đoàn thể trung ương, tỉnh, thành phố trực thuộc trung ương đã trình khen thưởng cho tập thể, cá nhân.